

STIHL®

STIHL TS 480i, 500i

Handleiding
Notice d'emploi
Gebrauchsanleitung



Ⓝ Handleiding
1 - 39

Ⓣ Notice d'emploi
40 - 85

Ⓓ Gebrauchsanleitung
86 - 125

Inhoudsopgave

Met betrekking tot deze handleiding	2
Veiligheidsaanwijzingen en werktechniek	2
Gebruiksvoorbeelden	11
Doorslijpschijven	14
Kunstharsdoorslijpschijven	15
Diamantdoorslijpschijven	15
Elektronische waterregeling	18
Aansluitstuk met beschermkap monteren	19
V-riem spannen	23
Doorslijpschijf monteren/vervangen	24
Brandstof	25
Tanken	26
Motor starten/afzetten	27
Luchtfiltersysteem	28
STIHL Injection	29
Bougie	30
V-riem vervangen	31
Slijpwagen	32
Apparaat opslaan	32
Onderhouds- en reinigingsvoorschriften	33
Slijtage minimaliseren en schade voorkomen	35
Belangrijke componenten	36
Technische gegevens	37
Reparatierichtlijnen	38
Milieuverantwoord afvoeren	39
EU-conformiteitsverklaring	39

Geachte cliënt(e),

**Het doet ons veel genoegen dat u hebt
gekozen voor een kwaliteitsproduct van
de firma STIHL.**

**Dit product werd met moderne
productiemethoden en onder
uitgebreide kwaliteitscontroles
gefabricéerd. Er is ons alles aan
gelegen dat u tevreden bent met dit
apparaat en er probleemloos mee kunt
werken.**

**Wendt u zich met vragen over uw
apparaat tot uw dealer of de importeur.**

Met vriendelijke groet,



Dr. Nikolas Stihl

STIHL®

TS 480i, TS 500i

Op deze handleiding rust auteursrecht. Alle rechten blijven voorbehouden, vooral het recht op verspreiding, vertaling en verwerking met elektronische systemen.

Met betrekking tot deze handleiding

Symbolen

Symbolen die op het apparaat zijn aangebracht worden in deze handleiding toegelicht.

Afhankelijk van het apparaat en de uitrusting kunnen de volgende symbolen op het apparaat zijn aangebracht.



Benzinetank; brandstofmengsel van benzine en motorolie



Decompressieklep bedienen

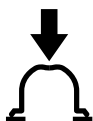

Hand-benzinepomp bedienen



Wateraansluiting, kraan



Spanmoer voor riem



Starthandgreep uittrekken

Codering van tekstblokken



WAARSCHUWING

Waarschuwing voor kans op ongevallen en letsel voor personen alsmede voor zwaarwegende materiële schade.



LET OP

Waarschuwing voor beschadiging van het apparaat of afzonderlijke componenten.

Technische doorontwikkeling

STIHL werkt continu aan de verdere ontwikkeling van alle machines en apparaten; wijzigingen in de leveringsomvang qua vorm, techniek en uitrusting behouden wij ons daarom ook voor.

Aan gegevens en afbeeldingen in deze handleiding kunnen dan ook geen aanspraken worden ontleend.

Veiligheidsaanwijzingen en werktechniek



Extra veiligheidsmaatregelen zijn nodig bij het werken met de doorslijp-machine, omdat de doorslijpschijf tijdens het werk met een zeer hoog toerental draait.



De gehele handleiding voor de eerste ingebruikneming aandachtig doorlezen en voor later gebruik goed opbergen. Het niet in acht nemen van de veiligheidsvoorschriften kan tot levensgevaarlijke situaties leiden.

De nationale veiligheidsvoorschriften, bijv. van beroepsgroepen, sociale instanties, arbeidsinspectie en andere in acht nemen.

Voor werkgevers in de EU is de richtlijn 2009/104/EC verplicht – veiligheid en bescherming van de gezondheid bij gebruik van machines en apparaten door werknemers tijdens de werkzaamheden.

Wie voor het eerst met het motorapparaat werkt: door de verkoper of door een andere deskundige laten uitleggen hoe men hiermee veilig kan werken – of deelnemen aan een cursus.

Minderjarigen mogen niet met het motorapparaat werken – behalve jongeren boven de 16 jaar, die onder toezicht leren met het apparaat te werken.

Kinderen, huisdieren en toeschouwers op afstand houden.

Als het motorapparaat niet wordt gebruikt, het apparaat zo neerleggen dat niemand in gevaar kan worden gebracht. Het motorapparaat zo opbergen dat onbevoegden er geen toegang toe hebben.

De gebruiker is verantwoordelijk voor ongevallen die andere personen of hun eigendommen overkomen, resp. voor de gevaren waaraan deze worden blootgesteld.

Het motorapparaat alleen meegeven of uitlenen aan personen die met dit model en het gebruik ervan vertrouwd zijn – altijd de handleiding meegeven.

Het gebruik van geluid producerende motorapparaten kan door nationale en ook plaatselijke, lokale voorschriften tijdelijk worden beperkt.

Wie met het motorapparaat werkt moet goed uitgerust, gezond zijn en een goede lichamelijke conditie hebben.

Wie zich om gezondheidsredenen niet mag inspannen, moet zijn arts raadplegen of het werken met een motorapparaat mogelijk is.

Alleen voor dragers van een pacemaker: het ontstekingsmechanisme van dit apparaat genereert een zeer gering elektromagnetisch veld. Beïnvloeding van enkele typen pacemakers kan niet geheel worden uitgesloten. Ter voorkoming van gezondheidsrisico's adviseert STIHL de behandelend arts en de fabrikant van de pacemaker te raadplegen.

Na gebruik van alcohol, medicijnen die het reactievermogen beïnvloeden of drugs mag niet met het motorapparaat worden gewerkt.

Bij ongunstige weersomstandigheden (sneeuw, ijzel, wind) de werkzaamheden uitstellen – **verhoogde kans op ongelukken!**

Het motorapparaat is alleen bedoeld voor het doorslijpen. Het apparaat is niet geschikt voor het doorslijpen van hout of houten voorwerpen.

Asbeststof is uiterst schadelijk voor de gezondheid – **nooit asbest doorslijpen!**

Het gebruik van het motorapparaat voor andere doeleinden is niet toegestaan en kan leiden tot ongelukken of schade aan het motorapparaat.

Geen wijzigingen aan het apparaat aanbrengen – uw veiligheid kan hierdoor in gevaar worden gebracht. Voor persoonlijke en materiële schade die door het gebruik van niet-vrijgegeven aanbouwapparaten wordt veroorzaakt is STIHL niet aansprakelijk.

Alleen die doorslijpschijven of toebehoren monteren die door STIHL voor dit motorapparaat zijn vrijgegeven of technisch gelijkwaardige onderdelen. Bij vragen hierover contact opnemen met een geautoriseerde dealer. Alleen hoogwaardige doorslijpschijven of toebehoren monteren. Als dit wordt nagelaten is er kans op ongelukken of schade aan het motorapparaat.

STIHL adviseert originele STIHL doorslijpschijven en toebehoren te monteren. Deze zijn qua eigenschappen optimaal op het product en de eisen van de gebruiker afgestemd.

Voor het reinigen van het apparaat geen hogedrukreiniger gebruiken. Door de harde waterstraal kunnen onderdelen van het apparaat worden beschadigd.

Het apparaat niet met water afsprengen.

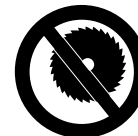

Nooit cirkelzaagbladen, hardmetalen, bergings-, houtzaagbladen of andere vertande gereedschappen monteren – **kans op dodelijk letsel!** In tegenstelling tot het gelijkmatig doorslijpen bij het gebruik van een doorslijpschijf kunnen de tanden van een cirkelzaagblad zich bij het zagen in het materiaal vasthaken. Dit zorgt voor een agressief slijpgedrag en kan leiden tot niet onder controle te houden, uiterst gevaarlijke reactiekrachten (omhoog slaan) van het apparaat.

Kleding en uitrusting

De voorgeschreven kleding en uitrusting dragen.



De kleding moet doelmatig zijn en mag tijdens het werk niet hinderen. Nauwsluitende kleding – combipak, geen stofjas

Bij het doorslijpen van staal, kleding van moeilijk ontvlambaar materiaal dragen (bijv. leer of met een vlamvertragend middel behandeld katoen) – geen synthetische vezels – **brandgevaar door vonkenregen!**

De kleding moet vrij zijn van brandbare stoffen (spanen, brandstof, olie, enz.).

Geen kleding dragen die verward kan raken in de bewegende delen van het apparaat – geen sjaal, stropdas en sieraden. Lang haar in een paardenstaart binden en deze vastzetten.



Veiligheidslaarzen met een stroeve, slipvrije zool en stalen neus dragen.

! WAARSCHUWING



Om de kans op oogletsel te reduceren een nauw aansluitende veiligheidsbril volgens de norm EN 166 dragen. Erop letten dat de veiligheidsbril goed zit.

Een vizier dragen en erop letten dat deze goed zit. Een vizier alleen biedt onvoldoende bescherming voor de ogen.

"Persoonlijke" gehoorbescherming dragen – zoals bijv. oorkappen.

Veiligheidshelm dragen bij gevaar voor vallende voorwerpen.

Tijdens het werk kan/kunnen er stof (bijv. kristalstof uit het door te slijpen voorwerp), vrijkomende dampen en rook ontstaan – **gevaar voor de gezondheid!**

Bij stofontwikkeling altijd een **stofmasker** dragen.

Bij te verwachten vrijkomende dampen of rook (bijv. bij het doorslijpen van composieten) een **mondkapje** dragen.



Robuuste werkhandschoenen van slijtvast materiaal dragen (bijv. leer).

STIHL biedt een omvangrijk programma aan persoonlijke beschermuitrusting aan.

Motorapparaat vervoeren

Altijd de motor afzetten.

Het apparaat alleen aan de draagbeugel dragen – de doorslijpschijf naar achteren gericht – de hete uitlaatdemper van het lichaam af.

Hete machineonderdelen, vooral de uitlaatdemper, niet aanraken – **kans op brandwonden!**

Het motorapparaat nooit met gemonteerde doorslijpschijf vervoeren – **kans op breuk!**

In auto's: het motorapparaat tegen omvallen, beschadiging en tegen het weglekken van benzine beveiligen.

Tanken



Benzine is bijzonder licht ontvlambaar – uit de buurt blijven van open vuur – geen benzine morsen – niet roken.

Voor het tanken **de motor afzetten**.

Niet tanken zolang de motor nog heet is – de benzine kan overstromen – **brandgevaar!**

De tankdop voorzichtig losdraaien, zodat de heersende overdruk zich langzaam kan afbouwen en er geen benzine uit de tank kan spuiten.

Uitsluitend op een goed geventileerde plek tanken. Als er benzine werd gemorst, het motorapparaat direct schoonmaken – de kleding niet in aanraking laten komen met de benzine, anders direct andere kleding aantrekken.

Op de motoreenheid kan zich stof afzetten. Als het stof met benzine wordt doordrenkt ontstaat er brandgevaar. Regelmatig het stof van de motoreenheid verwijderen.



Op lekkages letten! Als er benzine weglekt de motor niet starten – **levensgevaar door verbranding!**

Bajonettankdop

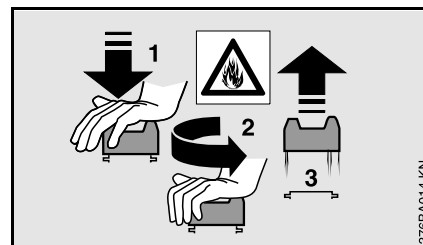

De bajonettankdop nooit met behulp van gereedschap opendraaien of sluiten. De dop kan hierbij worden beschadigd en er kan benzine weglekken.

De bajonettankdop na het tanken zorgvuldig sluiten.

Doorslijpmachine, spillagering

Een in goede staat verkerende spillagering staat er garant voor dat de radiale en axiale slingering van diamant-doorslijpschijven binnen de voorgeschreven toleranties blijven – zo nodig door een geautoriseerde dealer laten controleren.

Doorslijpschijven

Doorslijpschijven selecteren

De doorslijpschijven moeten zijn vrijgegeven voor los uit de hand slijpen. Andere slijpschijven en hulpmiddelen mogen niet worden gebruikt – **kans op ongelukken!**

Doorslijpschijven zijn geschikt voor verschillende materialen: op de codering van de doorslijpschijven letten.

STIHL adviseert in het algemeen te kiezen voor nat slijpen.

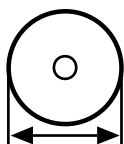

Op de buitendiameter van de doorslijpschijf letten.

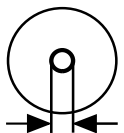

De diameter van de spilloring van de doorslijpschijf en de as van de doorslijpmachine moeten met elkaar corresponderen.

De spilloring op beschadiging controleren. Doorslijpschijven met een beschadigde spilloring niet gebruiken – **kans op ongelukken!**



Het toelaatbare toerental van de doorslijpschijf moet even hoog of hoger zijn dan het maximale spilttoerental van de doorslijpmachine! – Zie hoofdstuk "Technische gegevens".

Gebruikte doorslijpschijven voor de montage controleren op scheurtjes, breuken, kernslijtage, vlakheid, materiaalmoetheid, beschadigde of ontbrekende segmenten, tekenen van oververhitting, (kleurverandering) en mogelijke beschadiging van de spilloring.

Nooit werken met gescheurde, uitgebroken of verbogen doorslijpschijven.

Minderwaardige, resp. niet vrijgegeven diamant-doorslijpschijven kunnen tijdens het doorslijpen trillen (slingeren). Dit slingeren leidt ertoe dat dergelijke diamant-doorslijpschijven in de slijpvoeg sterk worden afgeremd, resp. worden ingeklemd – **gevaar door terugslag!**
Terugslag kan tot dodelijk letsel leiden!
Diamant-doorslijpschijven die continu of ook slechts af en toe slingeren, direct vervangen.

Diamant-doorslijpschijven nooit richten.

Geen doorslijpschijven gebruiken die op de grond zijn gevallen – beschadigde doorslijpschijven kunnen breken – **kans op ongelukken!**

Bij kunsthars doorslijpschijven op de vervaldatum letten.

Doorslijpschijven monteren

De spil van de doorslijpmachine controleren, geen doorslijpmachine met een beschadigde spil gebruiken – **kans op ongelukken!**

Bij diamant-doorslijpschijven op de draairichtingspijlen letten.

De voorste drukring aanbrengen – de spanbout vast aantrekken – de doorslijpschijf met de hand ronddraaien, hierbij de axiale en radiale slingering visueel controleren.

Doorslijpschijven bewaren

De doorslijpschijven droog en vorstvrij, op een vlakke ondergrond, bij gelijkblijvende temperaturen opslaan – **kans op breuk en versplinteren!**

De doorslijpschijven zo bewaren dat deze niet kunnen worden blootgesteld aan schoksgewijs contact met de vloer of andere voorwerpen.

Voor het starten

De doorslijpmachine op technisch goede staat controleren – het desbetreffende hoofdstuk in de handleiding in acht nemen:

- Het brandstofsysteem op lekkage controleren, vooral de zichtbare onderdelen zoals bijv. de tankdop, slangaansluitingen, handbenzinepomp (alleen bij motorapparaten met handbenzinepomp). Bij lekkages of

- beschadiging de motor niet starten – **brandgevaar!** Het apparaat voor de ingebruikneming door een geautoriseerde dealer laten repareren
- De doorslijpschijf moet voor het door te slijpen materiaal geschikt zijn, in goede staat verkeren en correct zijn gemonteerd (draairichting en goed vastzitten)
 - Het vastzitten van de beschermkap controleren – bij een loszittende beschermkap contact opnemen met een geautoriseerde dealer
 - Gashendel en gashendelblokkering gangbaar – de gashendel moet automatisch in de stationaire stand terugveren
 - Stopschakelaar gemakkelijk in stand **STOP**, resp. **0** te plaatsen
 - Bougiesteker op vastzitten controleren – bij een loszittende steker kunnen vonken ontstaan, hierdoor kan het vrijkomende benzine-luchtmengsel ontbranden – **brandgevaar!**
 - Geen wijzigingen aan de bedieningselementen en de veiligheidsinrichtingen aanbrengen
 - De handgrepen moeten schoon en droog, vrij van olie en vuil zijn – belangrijk voor het veilig werken met de doorslijpmachine
 - Bij nat slijpen zorgen voor voldoende watertoevoer
- Het motorapparaat mag alleen in technisch goede staat worden gebruikt – **kans op ongelukken!**

Motor starten

Minstens op 3 m van de plek waar werd getankt en niet in een afgesloten ruimte.

Alleen op een vlakke ondergrond, op een stabiele en veilige houding letten, het motorapparaat goed vasthouden – de doorslijpschijf mag niet de grond, noch enig ander voorwerp raken en niet in de slijpvoeg liggen.

De doorslijpschijf kan na het starten direct meedraaien.

Het motorapparaat wordt slechts door één persoon bediend – geen andere personen toelaten in de directe werkomgeving – ook niet tijdens het starten.

De motor niet 'los uit de hand' starten – starten zoals in de handleiding staat beschreven.

De doorslijpschijf blijft nog even draaien nadat de gashendel wordt losgelaten – **kans op letsel door het uitloopeffect!**

Apparaat vasthouden en bedienen

De doorslijpmachine alleen voor het los uit de hand slijpen of gemonteerd op een STIHL slijpwagen gebruiken.

Los uit de hand slijpen

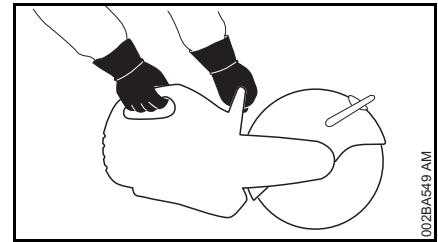

Het motorapparaat altijd **met beide handen vasthouden**: de rechterhand op de achterste handgreep – geldt ook voor linkshandigen. Voor een goede geleiding de draagbeugel en de handgreep met de duimen omsluiten.

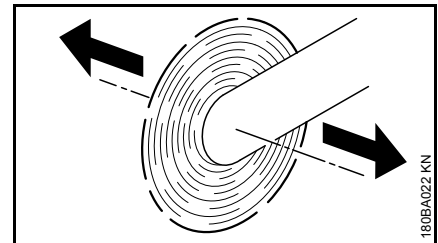

Als een doorslijpmachine met een roterende doorslijpschijf in de richting van de pijl wordt bewogen, ontstaat er een kracht die de machine probeert te doen kantelen.

Het door te slijpen object moet vast liggen, altijd het apparaat naar het object geleiden – nooit omgekeerd.

Slijpwagen

STIHL doorslijpmachines kunnen op een STIHL slijpwagen worden gemonteerd.

Beschermkap

Het verstelbereik van de beschermkap wordt bepaald door een aanslagbout. Nooit de beschermkap over de aanslagbout drukken.

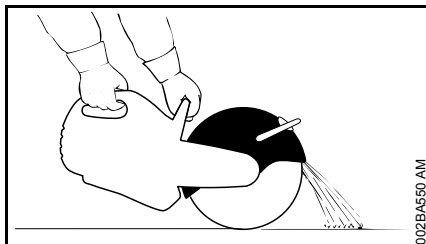

De beschermkap voor de doorslijpschijf correct afstellen: slijpstof moet van de gebruiker en het apparaat vandaan worden afgevoerd.

Op de vliegrichting van het slijpstof letten.

Tijdens de werkzaamheden

Bij dreigend gevaar, resp. in geval van nood direct de motor afzetten – stopschakelaar in stand **STOP**, resp. **0** plaatsen.

Op een correct stationair toerental letten, zodat de doorslijpschijf na het loslaten van de gashendel niet meer wordt aangedreven en tot stilstand komt.

Regelmatig het stationair toerental controleren. Als de doorslijpschijf bij stationair toerental meedraait, het stationair toerental door een geautoriseerde dealer laten afstellen.

Het werkgebied opruimen – op obstakels, kuilen en greppels letten.

Let op bij gladheid, regen, sneeuw, op hellingen, in oneffen terrein enz. – **kans op uitglijden!**

Niet op een ladder werken – niet op een onstabiele ondergrond – niet boven schouderhoogte – niet met één hand – **kans op ongelukken!**

Altijd voor een stabiele en veilige houding zorgen.

Niet alleen werken – altijd binnen gehooraafstand van anderen blijven die in geval van nood hulp kunnen bieden.

Geen andere personen in het werkgebied dulden – voldoende afstand tot de andere personen houden ter bescherming tegen lawaai en weggeslingerde delen.

Bij gebruik van gehoorbeschermers moet extra omzichtig en bedachtzaam worden gewerkt – omdat geluiden die op gevaar wijzen (schreeuwen, alarmsignalen e.d.) minder goed hoorbaar zijn.

Op tijd rustpauzes nemen.

Rustig en met overleg werken – alleen bij voldoende licht en goed zicht. Voorzichtig werken, anderen niet in gevaar brengen.



Het motorapparaat produceert giftige uitlaatgassen zodra de motor draait. Deze gasen kunnen geurloos en onzichtbaar zijn en onverbrande koolwaterstoffen en benzol bevatten. Nooit in afgesloten of slecht geventileerde ruimtes met het motorapparaat werken – ook niet met machines voorzien van katalysator.

Bij het werken in greppels, slenken of vergelijkbare plaatsen met weinig ruimte, steeds voor voldoende luchtventilatie zorgen – **levensgevaar door vergiftiging!**

Bij misselijkheid, hoofdpijn, gezichtsstoornissen (bijv. kleiner wordend blikveld), gehoorverlies, duizeligheid, afnemende concentratie, de werkzaamheden direct onderbreken – deze symptomen kunnen onder andere worden veroorzaakt door een te hoge uitlaatgasconcentratie – **kans op ongelukken!**

Niet roken tijdens het gebruik en in de directe omgeving van het motorapparaat – **brandgevaar!**

Als het motorapparaat niet volgens voorschrift (bijv. door geweld van buitenaf, door stoten of vallen) werd uitgeschakeld, voor het opnieuw in gebruik nemen beslist controleren of dit in goede staat verkeert – zie ook "Voor het starten". Vooral op lekkage van het brandstofsysteem en de goede werking van de veiligheidsinrichtingen letten. Motorapparaten die niet meer

bedrijfszeker zijn, in geen geval verder gebruiken. In geval van twijfel contact opnemen met een geautoriseerde dealer.

Nooit een roterende doorslijpschijf met de hand of met een ander lichaamsdeel aanraken.

De werkplek controleren. Kans op beschadiging van buizen en elektriciteitskabels voorkomen.

In de buurt van ontvlambare stoffen en brandbare gassen mag niet met het apparaat worden gewerkt.

Niet in buizen, blikken of andere bussen/tanks slijpen, als niet zeker is dat deze geen vluchtige of brandbare substanties bevatten.

De motor niet onbeheerd laten draaien. Alvorens het apparaat wordt achtergelaten (bijv. bij werkonderbrekingen) de motor afzetten.

Voordat de doorslijpmachine op de grond wordt gezet:

- Motor afzetten
- Wachten tot de doorslijpschijf stilstaat of de doorslijpschijf door voorzichtig contact met een hard oppervlak (bijv. betonplaat) tot stilstand afremmen



De doorslijpschijf regelmatig controleren – direct vervangen als zich scheurtjes, bollingen of andere defecten (bijv. oververhitting) zichtbaar zijn – **kans op ongelukken**

Bij wijzigingen in het doorslijpgedrag (bijv. sterkere trillingen, afnemende doorslijpcapaciteit) het werk onderbreken en de oorzaken voor de wijzigingen opheffen.

Reactiekrachten

De meest voorkomende reactiekrachten zijn terugslag en het zich in het materiaal trekken.



Gevaar door terugslag – terugslag kan leiden tot dodelijk letsel.

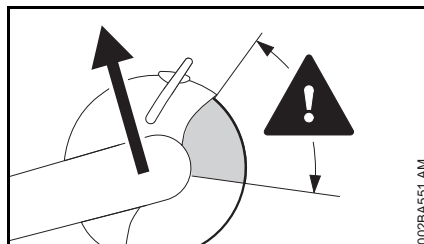

Bij terugslag (kick back) wordt de doorslijpschijf plotseling en oncontroleerbaar in de richting van de gebruiker geslingerd.

Terugslag ontstaat bijv. als de doorslijpschijf

- wordt vastgeklemd – vooral in het bovenste kwart gedeelte
- door wrijvingscontact met een vast voorwerp sterk wordt afgeremd

Kans op terugslag verkleinen

- Met overleg en volgens de regels werken
- De doorslijpmachine met beide handen stevig vasthouden

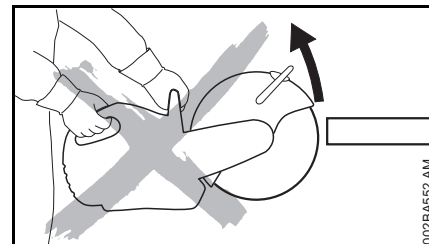

- Indien mogelijk niet met het bovenste kwart gedeelte van de doorslijpschijf doorslijpen. De doorslijpschijf alleen uiterst voorzichtig in een slijpvoeg aanbrengen, niet verdraaien of schoksgewijs in de slijpvoeg steken

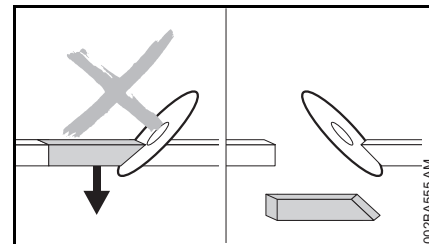

- Voorkom dat de slijpschijf tijdens het slijpen wordt ingeklemd, het af te slijpen deel mag de doorslijpschijf niet afremmen
- Altijd met een reactiebeweging van het door te slijpen voorwerp of met andere oorzaken rekening houden die ervoor zorgen dat de slijpvoeg wordt dichtgedrukt en de doorslijpschijf kan vastlopen

- Het door te slijpen voorwerp veilig bevestigen en zo ondersteunen dat de slijpvoeg tijdens het doorslijpen en na het doorslijpen open blijft staan
- De door te slijpen voorwerpen moeten dan ook over de gehele lengte zijn ondersteund en beveiligd tegen weggrollen, wegglijden en trillingen

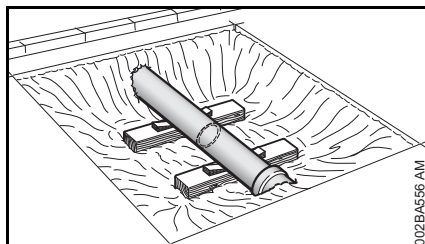

- Een vrij liggende buis stabiel en over de vrije lengte ondersteunen, zo nodig keggen gebruiken – altijd op de ondersteuning en de ondergrond letten – het materiaal kan afbrokkelen
- Met diamant-doorslijpschijven nat slijpen
- Kunsthars doorslijpschijven zijn, al naargelang de uitvoering, alleen geschikt voor droog of alleen voor nat slijpen. Met kunsthars doorslijpschijven die alleen geschikt zijn voor nat slijpen, materiaal nat doorslijpen

Wegtrekken

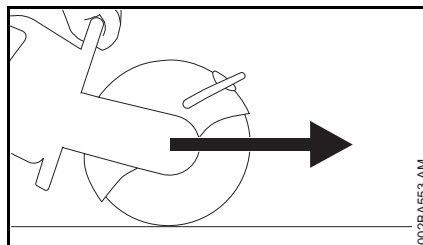

De doorslijpmachine trekt de gebruiker naar voren toe als de doorslijpschijf het door te slijpen voorwerp vanaf de bovenzijde raakt.

Werken – doorslijpen



De doorslijpschijf recht in de slijpvoeg geleiden, niet scheef drukken of enkelzijdig belasten.



Niet schuin slijpen of opruwen.

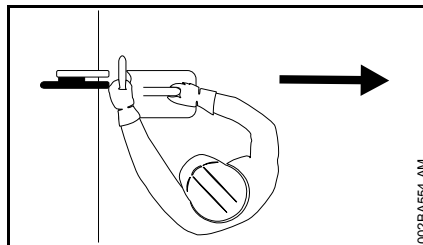

Geen lichaamsdelen in het verlengde zwenkbereik van de doorslijpschijf houden. Op voldoende vrije ruimte

letten, vooral in bouwputten voldoende ruimte voor de gebruiker en het af te slijpen deel creëren.

Niet te ver voorover buigen tijdens het werken en nooit over de doorslijpschijf heen buigen, vooral niet als de beschermkap naar boven is teruggetrokken.

Niet boven schouderhoogte werken.

De doorslijpmachine alleen voor het doorslijpen gebruiken. De machine is niet geschikt voor het loswrikken of wegslijpen van voorwerpen.

Niet op de doorslijpmachine drukken.

Eerst de doorslijprichting bepalen, dan de doorslijpmachine aanzetten. De doorslijprichting vervolgens niet meer wijzigen. Nooit met het apparaat in de slijpvoeg stoten of slaan – het apparaat niet in de slijpvoeg laten vallen – **kans op breuk!**

Diamant-doorslijpschijven: bij een teruglopende doorslijpcapaciteit controleren of de diamant-doorslijpschijf bot is, zo nodig aanscherpen. Hiervoor kortstondig in schurend materiaal slijpen zoals bijv. zandsteen, gasbeton of asfalt.

Na het doorslijpen wordt de doorslijpmachine niet meer via de doorslijpschijf in de slijpvoeg ondersteund. De gebruiker moet het gewicht opnemen – **kans op verlies van de controle!**



Bij het doorslijpen van staal: is er door de vonkenregen **kans op brand!**

Water en modder niet in aanraking laten komen met stroomgeleidende kabels – **kans op elektrische schokken!**

De doorslijpschijf in het materiaal trekken – niet hierin schuiven. Een eenmaal aangebrachte slijpvoeg niet met de doorslijpschijf corrigeren. Niet naslijpen – staan gebleven bruggen of breuklijsten doorbreken (bijv. met een hamer).

Bij gebruik van diamantdoorslijpschijven nat doorslijpen – bijv. STIHL wateraansluiting gebruiken.

Kunsthars doorslijpschijven zijn, al naargelang de uitvoering, alleen geschikt voor droog of alleen voor nat slijpen.

Bij gebruik van kunsthars doorslijpschijven die alleen voor nat slijpen geschikt zijn, het materiaal nat doorslijpen – bijv. STIHL wateraansluiting gebruiken.

Bij het gebruik van kunsthars doorslijpschijven die alleen geschikt zijn voor droog slijpen, het materiaal droog doorslijpen. Als dergelijke kunsthars doorslijpschijven toch voor nat slijpen worden gebruikt, verliezen deze hun doorslijp capaciteit en worden bot. Als kunsthars doorslijpschijven nat worden tijdens het gebruik (bijv. door plassen of waterresten in buizen) – de slijpdruk niet verhogen maar gelijk houden – **kans op breuk!** Dergelijke kunsthars doorslijpschijven direct op gebruiken.

Slijpwagen

De weg voor de slijpwagen vrijmaken. Als de slijpwagen over voorwerpen wordt geschoven, kan de doorslijpschijf in de slijpvoeg worden scheef gedrukt – **kans op breuk!**

Trillingen

Langdurig gebruik van het motorapparaat kan leiden tot door trillingen veroorzaakte doorbloedingsstoornissen aan de handen ("witte vingers").

Een algemeen geldende gebruiksduur kan niet worden vastgesteld, omdat deze van meerdere factoren afhankelijk is.

De gebruiksduur wordt verlengd door:

- Bescherming van de handen (warme handschoenen)
- Rustpauzes

De gebruiksduur wordt verkort door:

- Bijzondere persoonlijke aanleg voor slechte doorbloeding (kenmerk: vaak koude vingers, kriebelen)
- Lage buitentemperaturen
- De mate van kracht uitgeoefend door de handen (stevig beetpakken beïnvloedt de doorbloeding nadelig)

Bij regelmatig, langdurig gebruik van het apparaat en bij het herhaald optreden van de betreffende symptomen (bijv. vingers kriebelen) wordt een medisch onderzoek geadviseerd.

Onderhoud en reparaties

Het motorapparaat regelmatig onderhouden. Alleen die onderhouds- en reparatiewerkzaamheden uitvoeren die in de handleiding staan beschreven. Alle andere werkzaamheden laten uitvoeren door een geautoriseerde dealer.

STIHL adviseert onderhouds- en reparatiewerkzaamheden alleen door de STIHL dealer te laten uitvoeren. De STIHL dealers nemen regelmatig deel aan scholingen en ontvangen Technische informatie.

Alleen hoogwaardige onderdelen monteren. Als dit wordt nagelaten is er kans op ongelukken of schade aan het apparaat. Bij vragen hierover contact opnemen met een geautoriseerde dealer.

STIHL adviseert originele STIHL onderdelen te monteren. Deze zijn qua eigenschappen optimaal op het apparaat en de eisen van de gebruiker afgestemd.

Voor reparatie-, onderhouds- en schoonmaakwerkzaamheden altijd **de motor afzetten – kans op letsel!**

De motor mag, als de bougiesteker is losgetrokken of als de bougie is losgedraaid, alleen met het startmechanisme worden getoerd als de stopschakelaar in stand **STOP**, resp. **0** staat – **brandgevaar** door ontstekingsvonken buiten de cilinder.

Het motorapparaat niet in de nabijheid van open vuur onderhouden en opslaan – **brandgevaar** door de brandstof!

De tankdop regelmatig op lekkage controleren.

Alleen in goede staat verkerende, door STIHL vrijgegeven bougies – zie "Technische gegevens" – monteren.

Bougiekabel controleren (goede isolatie, vaste aansluiting).

Controleer of de uitlaatdemper in goede staat verkeert.

Niet met een defecte of zonder uitlaatdemper werken – **brandgevaar!** – **Gehoorschade!**

De hete uitlaatdemper niet aanraken – **gevaar voor brandwonden!**

Silent-bloc aan de onderzijde van het apparaat controleren – het huis mag de grond niet raken – **kans op beschadiging!**

De staat van de antivibratie-elementen beïnvloedt het trillingsgedrag – de antivibratie-elementen regelmatig controleren.

Gebruiksvoorbeelden

Met diamantdoorslijpschijven alleen nat slijpen

Levensduur en slijpsnelheid verhogen

De doorslijpschijf in principe voorzien van water.

Stof binden

Aan de doorslijpschijf minimaal een waterhoeveelheid van 0,6 l/min toevoeren.

Wateraansluiting

- Wateraansluiting op de machine voor alle soorten watertoevoer
- Drukwatertank 10 l voor stofbinding
- Op de slijpwagen te monteren watertank voor stofbinding

Met kunsthars doorslijpschijven droog, resp. nat doorslijpen – al naargelang de uitvoering

Kunsthars doorslijpschijven zijn, al naargelang de uitvoering, alleen geschikt voor droog slijpen of alleen voor nat slijpen.

Kunsthars doorslijpschijven alleen geschikt voor droog doorslijpen

Bij droog slijpen een hiertoe geschikt stofmasker dragen.

Bij te verwachten vrijkomende dampen of rook (bijv. bij het doorslijpen van composieten) een **mondkapje** dragen.

Kunsthars doorslijpschijven alleen geschikt voor nat doorslijpen



Doorslijpschijf alleen in combinatie met water gebruiken.

Om het stof te binden aan de doorslijpschijf minimaal 1 l water per minuut toevoeren. Om de slijpcapaciteit niet te reduceren, aan de doorslijpschijf maximaal 4 l water per minuut toevoeren.

Na de werkzaamheden de doorslijpschijf voor het wegslingeren van het water ca. 3 tot 6 seconden zonder watertoevoer met het werktoerental laten draaien.

- Wateraansluiting op de machine voor alle soorten watertoevoer
- Drukwatertank 10 l voor stofbinding
- Op de slijpwagen te monteren watertank voor stofbinding

Bij het doorslijpen met diamant- en kunsthars doorslijpschijven op het onderstaande letten

Door te slijpen voorwerpen

- moeten over de gehele lengte zijn ondersteund
- tegen weggrollen, resp. wegglijden beveiligen
- tegen trillingen beveiligen

Afgeslepen delen

Bij het maken van doorvoeringen, uitsparingen enz. is de volgorde van het aanbrengen van de doorslijpvoegen belangrijk. De laatste slijpvoeg altijd zo aanbrengen dat de doorslijpschijf niet kan worden ingeklemd en dat het los- of uitgeslepen deel de gebruiker niet in gevaar brengt.

Zo nodig kleine bruggetjes laten staan waardoor het los te slijpen deel blijft staan. Deze bruggetjes later doorbreken.

Voor het definitief doorslijpen van het deel bepalen:

- Hoe zwaar is het deel
- In welke richting kan het deel na het losslijpen bewegen
- Staat het onder spanning

Bij het uitbreken van het deel de helpers niet in gevaar brengen.

In meerdere fasen doorslijpen

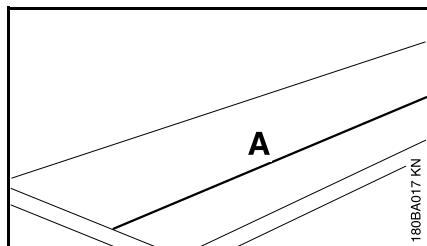

- Slijplijn (A) aftekenen

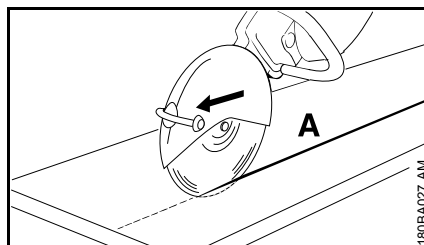

- Langs de slijplijn werken. Bij correcties de doorslijpschijf niet scheef drukken, maar altijd opnieuw aanzetten – de slijpdiepte per fase mag maximaal 5 tot 6 cm bedragen. Dikker materiaal in meerdere fasen doorslijpen

Platen doorslijpen

- Plaat borgen (bijv. op een slipvrije ondergrond, zandbed)

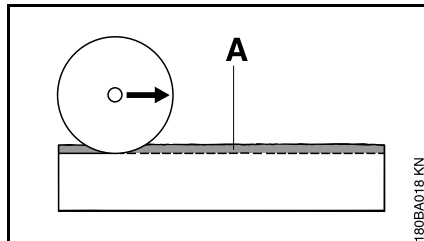

- Geleidegroef (A) langs de aangebrachte slijplijn inslijpen

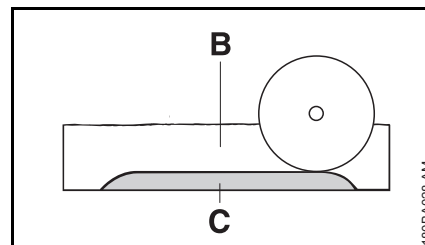

- Slijpvoeg (B) dieper inslijpen
- Breuklijst (C) laten staan
- De plaat eerst bij de slijpvoeguiteinden doorslijpen, zodat er geen materiaal uitbreekt
- De plaat breken

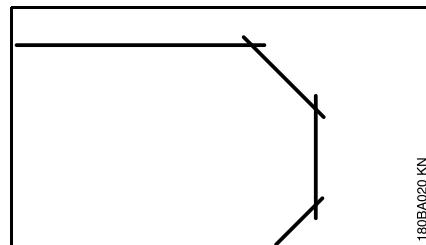

- Bochten in meerdere cycli aanbrengen – erop letten dat de doorslijpschijf niet scheef wordt gedrukt

Buizen, ronde en holle voorwerpen doorslijpen

- Buizen, ronde en holle voorwerpen borgen, zodat deze niet trillen, wegglijden of weggrollen
- Op de valrichting en het gewicht van het los te slijpen deel letten

- Slijplijn bepalen en aftekenen, hierbij de bewapening vooral in de richting van de slijpvoeg mijden
- Volgorde van de slijpvoeg vastleggen
- Geleidegroef langs de aangebrachte slijplijn inslijpen
- De slijpvoeg langs de geleidegroef dieper uitslijpen – op de geadviseerde slijpdiepte per handeling letten – voor kleine richtingscorrecties de slijpschijf niet scheef drukken, maar opnieuw aanzetten – zo nodig kleine bruggetjes laten staan die het los te slijpen deel in de juiste stand houden. Deze bruggetjes na de laatste geplande slijpvoeg breken

Betonnen buis doorslijpen

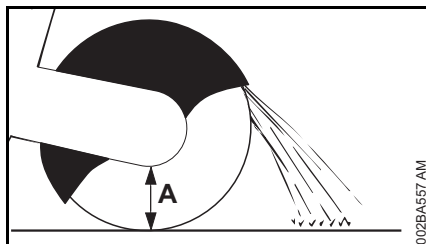

De procedure is afhankelijk van de buitendiameter van de buis en de maximaal mogelijke slijpdiepte van de doorslijpschijf (A).

- De buis tegen trillingen, wegglijden en wegrollen beveiligen
- Op het gewicht, de spanning en de valrichting van het af te slijpen deel letten

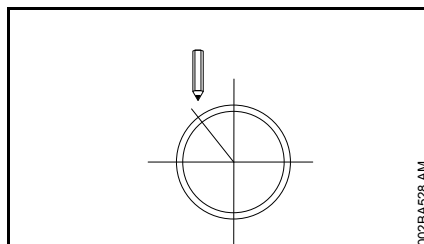

- De slijpvoeg bepalen en aftekenen
- De slijpvolgorde vastleggen

Buitendiameter is kleiner dan de maximale slijpdiepte

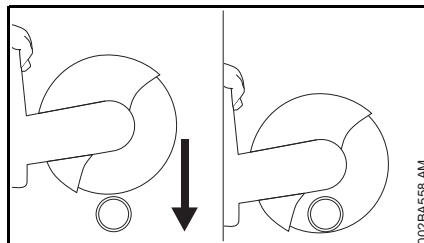

- Een slijpvoeg van boven naar beneden aanbrengen

Buitendiameter is groter dan de maximale slijpdiepte

Eerst plannen, daarna uitvoeren. **Meerdere** slijpvoegen zijn nodig – correcte volgorde is belangrijk.

- Beschermkap tegen de achterste aanslag draaien

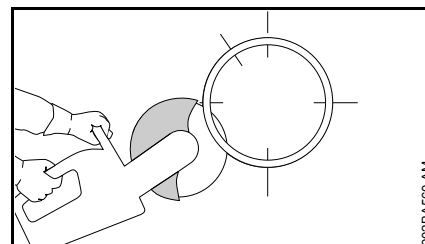

- Altijd aan de onderzijde beginnen, met het bovenste kwart van de doorslijpschijf werken

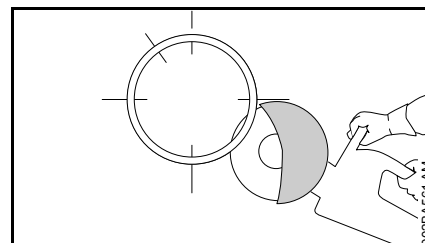

- De tegenoverliggende onderste zijde met het bovenste kwart van de doorslijpschijf doorslijpen

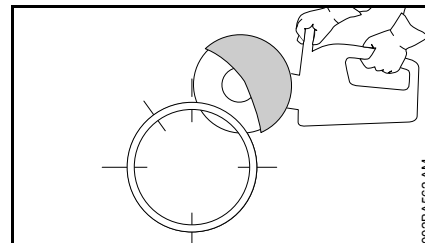

- Eerste zijdelingse slijpvoeg in de bovenste helft van de buis

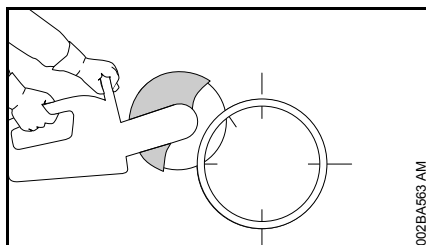

- Tweede zijdelingse slijpvoeg in het gemarkeerde deel – in geen geval in het bereik van de laatste slijpvoeg slijpen om te garanderen dat het af te slijpen deel van de buis vast blijft zitten

Pas als alle onderste en zijdelingse slijpvoegen zijn aangebracht, de laatste bovenste slijpvoeg aanbrengen.

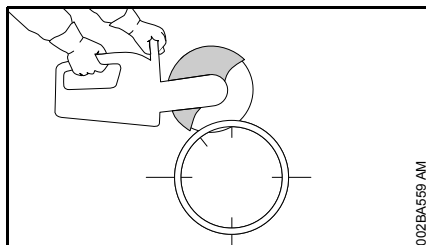

- De laatste slijpvoeg altijd vanaf de bovenzijde (ca. 15% van de buisomtrek)

Betonnen buis – uitsparing uitslijpen

Volgorde van de slijpvoegen (1 tot 4) is belangrijk:

- Eerst de moeilijk bereikbare plaatsen doorslijpen

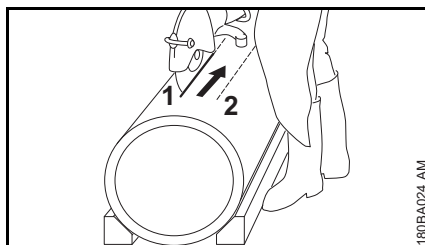

- De slijpvoeg altijd zo uitvoeren dat de slijpschijf niet wordt ingeklemd

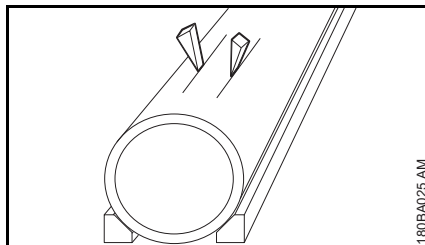

- Keggen gebruiken en/of bruggetjes laten staan die nadat de slijpvoegen zijn aangebracht kunnen worden doorbroken

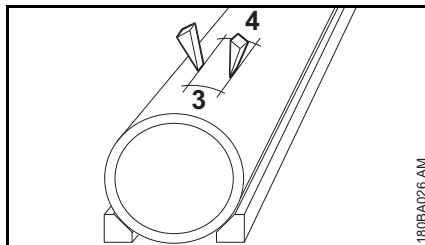

- Als na het aanbrengen van de slijpvoegen het uitgeslepen deel in de uitsparing blijft hangen (door de gebruikte keggen, bruggetjes) geen verdere slijpvoegen aanbrengen – het uitgeslepen deel afbreken

Doorslijpschijven

Doorslijpschijven worden vooral bij het doorslijpen vanuit de losse hand aan zeer zware belasting blootgesteld.

Daarom alleen de voor het gebruik van handgedragen apparaten volgens EN 13236 (diamant) of EN 12413 (kunstthars) vrijgegeven en de overeenkomstig gemarkeerde doorslijpschijven gebruiken. Op het maximumtoerental van de doorslijpschijf letten – **kans op ongevallen!**

De door STIHL, samen met gerenommeerde slijpschijffabrikanten, ontwikkelde doorslijpschijven zijn kwalitatief hoogwaardig en precies afgestemd op het gebruiksdoel en op het motorvermogen van de doorslijpmachines.

Deze zijn van een gelijkblijvende, uitstekende kwaliteit.

Transport en opslag

- Doorslijpschijven bij transport en opslag niet blootstellen aan direct zonlicht of andere warmtebronnen
- Schokken en stoten vermijden
- Doorslijpschijven droog en bij een zo constant mogelijke temperatuur, op een vlakke ondergrond in de originele verpakking bewaren (stapelen)
- Doorslijpschijven niet in de buurt van agressieve vloeistoffen bewaren
- Doorslijpschijven vorstvrij bewaren

Kunstharsdoorslijpschijven

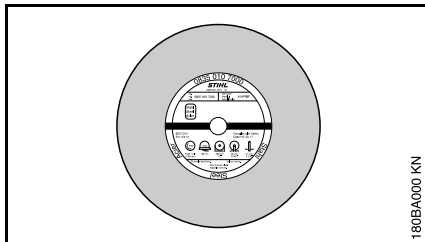

Typen:

- voor droog slijpen
- voor nat slijpen

De juiste keuze en het juiste gebruik van kunsthars doorslijpschijven staan garant voor een economisch gebruik en voorkomen snelle slijtage. Bij het kiezen helpt de codering op

- het etiket
- van de verpakking (tabel met gebruiksaanwijzingen)

STIHL kunsthars doorslijpschijven zijn, afhankelijk van de uitvoering, geschikt voor het doorslijpen van de volgende materialen:

- asfalt
- beton
- steen
- gegoten buizen
- staal; STIHL kunsthars doorslijpschijven zijn niet geschikt voor het doorslijpen van spoorrails

Geen andere materialen doorslijpen – **kans op ongevallen!**

Diamantdoorslijpschijven

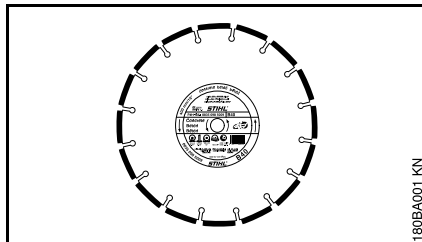

Voor nat slijpen.

De juiste keuze en het juiste gebruik van diamant-doorslijpschijven staan borg voor een economisch gebruik en voorkomen snelle slijtage. Bij het kiezen helpt de codering op

- het etiket
- de verpakking (tabel met gebruiksaanwijzingen)

STIHL diamant-doorslijpschijven zijn, afhankelijk van de uitvoering, geschikt voor het doorslijpen van de volgende materialen:

- asfalt
- beton
- steen (hard gesteente)
- grindbeton
- vers beton
- dakpannen
- gresbuizen
- gietijzer

Geen andere materialen doorslijpen – **kans op ongevallen!**

Nooit diamant-doorslijpschijven gebruiken die zijn voorzien van een slijplaag aan de zijkant, omdat deze in de slijpvoeg kunnen gaan klemmen en daardoor tot een extreme terugslag kunnen leiden – **kans op ongevallen!**

Coderingen

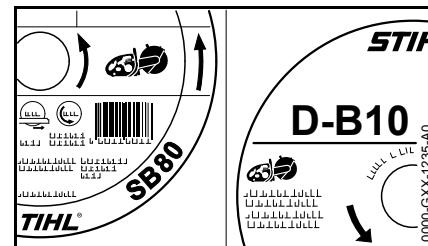

De codering is een combinatie van maximaal vier letters en cijfers:

- De letters geven het hoofdgebruik van de doorslijpschijf aan
- De cijfers geven de prestatieklasse van de STIHL diamant-doorslijpschijven aan

Radiale en axiale slingering

Een in goede staat verkerende spillagering van de doorslijpmachine is van doorslaggevend belang voor een lange levensduur en een efficiënte werking van de diamant-doorslijpschijf.

Het gebruik van de doorslijpschijf op een doorslijpmachine met een defecte spillagering kan leiden tot te hoge radiale en axiale slingering.

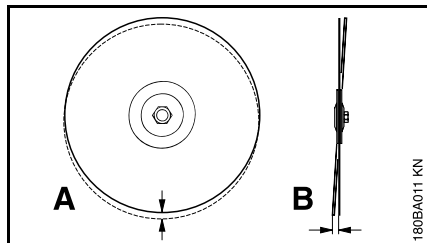

Een te grote radiale slingering (A) overbelast enkele diamantsegmenten die hierbij te warm worden. Dit kan leiden tot spanningsscheurtjes in het hart of tot het uitgloeien van enkele segmenten.

Axiale slingeringen (B) leiden tot een hogere warmtebelasting en bredere slijpvoegen.

Slijtage van de kern

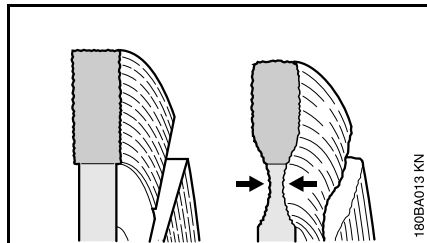

Bij het aanbrengen van slijpvoegen in het wegdek niet in de draaglaag (vaak steengruis) slijpen – slijpen in steengruis is te herkennen aan het lichte stof – hierbij kan overmatige slijtage van de kern optreden – **kans op breuk!**

Afzettingen op de segmenten, aanscherpen

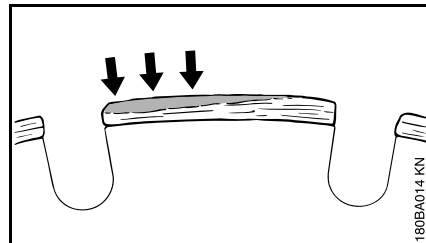

Afzettingen op de segmenten vormen een lichtgrijze voering op de bovenzijde van de diamantsegmenten. Deze voering bedekt de diamanten in de segmenten waardoor de segmenten bot worden.

Afzettingen kunnen worden gevormd:

- Bij extreem hard slijpmateriaal, bijv. graniet
- Bij verkeerd gebruik, bijv. te hoge aanzetdruk

Afzettingen versterken trillingen, verminderen de doorslijpcapaciteit en veroorzaken vonkvorming.

Bij de eerste tekenen van afzettingen de diamant-doorslijpschijf direct 'aanscherpen' – hiermee kortstondig in abrasief materiaal, zoals bijv. zandsteen, gasbeton of asfalt slijpen.

Het toevoeren van water voorkomt de vorming van afzettingen.

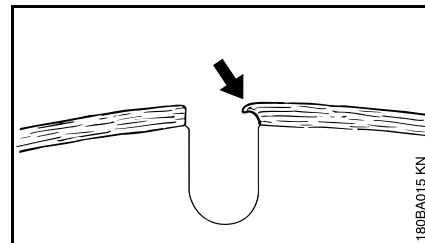

Als er met botte segmenten verder wordt gewerkt, kunnen deze vanwege de hoge hitteontwikkeling zacht worden – de kern gloeit uit en verliest zijn sterkte – dit kan tot spanning leiden, duidelijk herkenbaar aan de slingering van de doorslijpschijf. De doorslijpschijf niet verder gebruiken – **kans op ongelukken!**

Opheffen van storingen

Doorslijpschijf

Storing	Oorzaak	Remedie
Onregelmatige randen of slijpvlakken, slijpvoeg verloopt	Radiale of axiale slingering	Contact opnemen met geautoriseerde dealer ¹⁾
Sterke slijtage aan de zijden van de segmenten	Doorslijpschijf tuimelt	Nieuwe doorslijpschijf monteren
Onregelmatige randen, slijpvoeg verloopt, geen doorslijpcapaciteit, vonkvorming	Doorslijpschijf is bot, afzettingen op de segmenten bij doorslijpschijven voor steen	Doorslijpschijf voor steen door het kortstondig slijpen in schurend materiaal aanscherpen; doorslijpschijf voor asfalt vervangen door een nieuwe
Slechte doorslijpcapaciteit, hoge segmentslijtage	Doorslijpschijf draait in de verkeerde richting	Doorslijpschijf in de juiste draairichting monteren
Breuken of scheurtjes in het stamblad en het segment	Overbelasting	Nieuwe doorslijpschijf monteren
Slijtage van de kern	Slijpen in verkeerd materiaal	Nieuwe doorslijpschijf monteren; op de doorslijplagen van de verschillende materialen letten

¹⁾ STIHL adviseert de STIHL dealer

Elektronische waterregeling

STIHL doorslijpmachines kunnen worden uitgevoerd met een elektronische waterregeling.

Door de elektronische waterregeling is het mogelijk de doorslijpschijf te voorzien van de optimale hoeveelheid water. Bij het onbelast draaien wordt geen water toegevoerd.

Voor de werkzaamheden

- Oefen bij een afgezette motor, zodat de handelingen een automatische worden

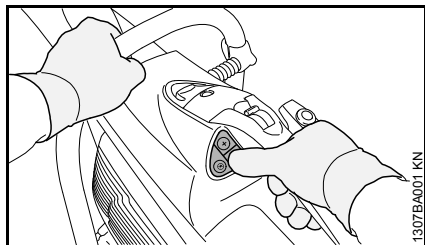

- Met de duim van de rechterhand kunnen alle toetsen van het bedieningspaneel worden bediend – de rechterhand blijft daarbij steeds op de achterste handgreep
- De linkerhand blijft steeds op de draagbeugel

Bedieningspaneel

Als de motor draait, kan de elektronische waterregeling worden in-, resp. uitgeschakeld en de waterhoeveelheid worden ingesteld.

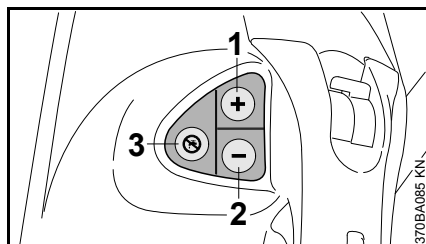

- 1 Toets (+): elektronische waterregeling inschakelen, resp. meer water aan de doorslijpschijf toevoeren
- 2 Toets (-): elektronische waterregeling inschakelen, resp. minder water aan de doorslijpschijf toevoeren
- 3 Elektronische waterregeling uitschakelen, de doorslijpschijf wordt niet voorzien van water

Met de elektronische waterregeling werken

- Motor starten, zie "Motor starten/afzetten"
- Toets (+) of toets (-) met de duim van de rechterhand aantippen, de rechterhand blijft hierbij steeds op de achterste handgreep, de linkerhand blijft op de draagbeugel – de doorslijpschijf krijgt bij onbelast draaien (stationair toerental) nog geen water toegevoerd

Tijdens de werkzaamheden krijgt de doorslijpschijf de ingestelde hoeveelheid water toegevoerd.

- Zo nodig de waterhoeveelheid aanpassen – daarvoor de toets (+) of toets (-) met de duim van de

rechterhand zolang aantippen tot de juiste waterhoeveelheid is bereikt – de rechterhand blijft hierbij steeds op de achterste handgreep, de linkerhand blijft steeds op de draagbeugel

Als de doorslijpschijf na de werkzaamheden onbelast draait, krijgt de doorslijpschijf geen water toegevoerd – de elektronische waterregeling blijft echter ingeschakeld. Bij het vervolg van de werkzaamheden wordt de doorslijpschijf automatisch weer voorzien van de laatst ingestelde hoeveelheid water.

Als de motor wordt afgezet en opnieuw wordt gestart is de elektronische waterregeling uitgeschakeld.

Gebruik op de slijpwagen STIHL FW 20

Als de doorslijpmachine op de slijpwagen STIHL FW 20 in combinatie met de watertank wordt gebruikt de maximale waterhoeveelheid toevoeren.

Onderhoud

Als tijdens de werkzaamheden ondanks de ingeschakelde elektronische waterregeling te weinig of helemaal geen water aan de doorslijpschijf wordt toegevoerd:

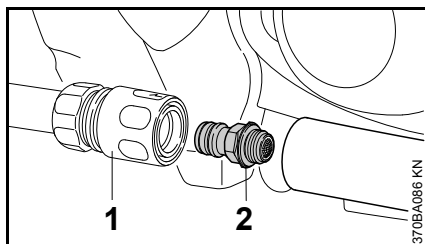

- Koppelingsmof (1) lostrekken
- "Wateraansluiting met zeef" (2) losschroeven en onder stromend water schoonmaken – de zeef blijft op de wateraansluiting zitten

Als ondanks de schoongemaakte zeef, de doorslijpschijf te weinig of geen water krijgt toegevoerd, contact opnemen met de dealer.

Aansluitstuk met beschermkap monteren

Af fabriek is het "aansluitstuk met beschermkap" aan de binnenzijde gemonteerd.

Al naargelang het gebruik kan het "aansluitstuk met beschermkap" ook aan de buitenzijde worden gemonteerd.

Voor het los uit de hand doorslijpen wordt, met het oog op de gunstigere positie van het zwaartepunt, montage aan de binnenzijde geadviseerd.

Montage aan de buitenzijde

- Doorslijpschijf demonteren (zie "Doorslijpschijf monteren/vervangen")

Wateraansluitnippel uitbouwen

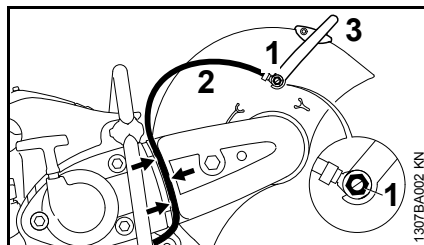

- Banjobout (1) met behulp van de combisleutel losdraaien – daarbij de vierkante moer aan de binnenzijde van de beschermkap uit de geleiding nemen
- Waterslang (2) met de nippel van de stelhendel (3) nemen
- Waterslang (2) uit de geleiding (pijlen) van de riembeschermkap trekken

Stelhendel uitbouwen

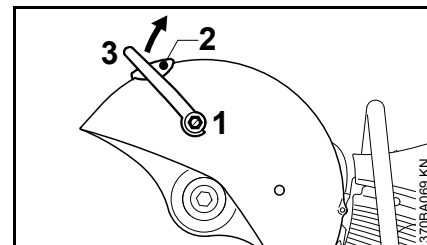

- Banjobout (1) met behulp van de combisleutel losdraaien en samen met de pakkingring wegnemen – hierbij de vierkante moer aan de binnenzijde van de beschermkap uit de geleiding nemen
- Bout (2) losdraaien
- Stelhendel (3) naar boven draaien en wegnemen

V-riem ontspannen

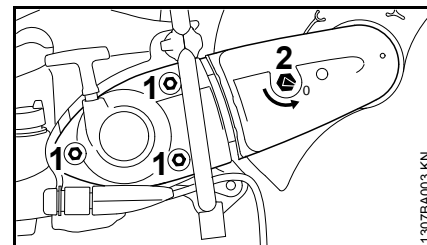

- Moeren (1) een slag losdraaien – niet uit de boring draaien
- Spanmoer (2) met behulp van de combisleutel linksom draaien – ca. 1/4 slag, tot aan de aanslag = 0

Riembeschermkap uitbouwen

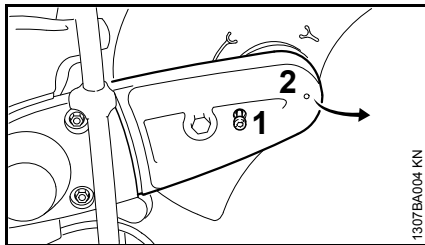

- Bout (1) losdraaien – bout (1) is verliesvrij in de riembeschermkap (2) bevestigd
- Riembeschermkap (2) iets oplichten en naar voren toe wegtrekken

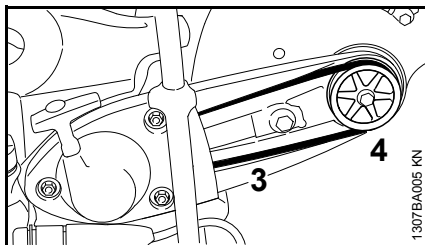

- V-riem (3) van de voorste riempeelie (4) nemen

"Aansluitstuk met beschermkap" uitbouwen

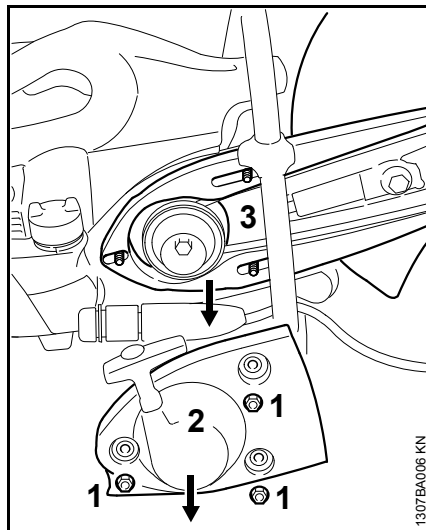

- Moeren (1) losdraaien
- "Starterdeksel met het startmechanisme" (2) wegnemen
- "Aansluitstuk met beschermkap" (3) van de tapeinden nemen

"Aansluitstuk met beschermkap" voorbereiden voor montage aan de buitenzijde

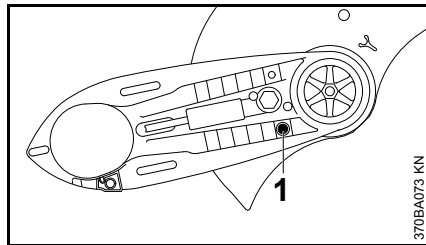

- Aanslagbout (1) losdraaien

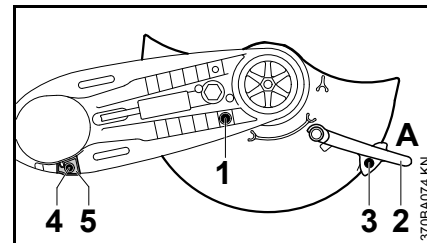

- De beschermkap in de afgebeelde stand (zie afbeelding) draaien
- Aanslagbout (1) aanbrengen en vastdraaien
- Stelhendel (2) in stand A aanbrengen
- Bout (3) aanbrengen en vastdraaien
- Bout (4) voor de aanslag (5) losdraaien
- Aanslag (5) lostrekken

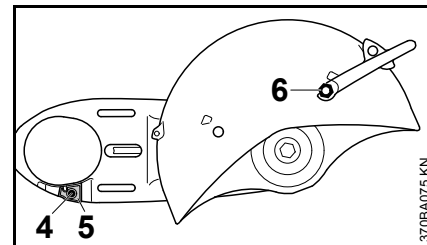

- "Aansluitstuk met beschermkap" zo draaien dat de beschermkap aan de buitenzijde zit
- Aanslag (5) aanbrengen – de boring in de aanslag in lijn brengen met de boring in het aansluitstuk
- Bout (4) aanbrengen en vastdraaien

- De vierkante moer in de geleiding van de beschermkap schuiven en vasthouden
- Kortere banjobout (6) met de pakkingring in de stelhendel schroeven en met behulp van de combisleutel vastzetten

"Aansluitstuk met beschermkap" monteren – beschermkap aan de buitenzijde

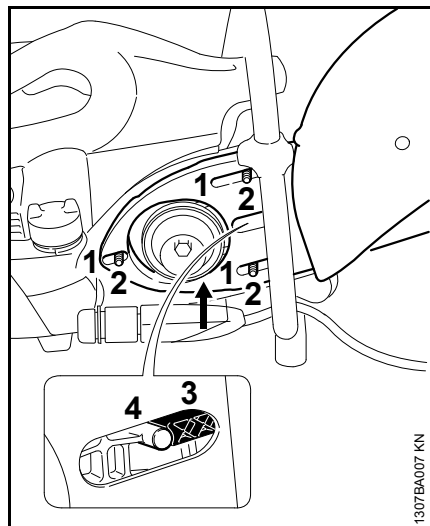

- Sleufgaten (1) van het "aansluitstuk met beschermkap" over de tapeinden (2) schuiven – hierbij de V-riem over de voorste riempolie geleiden



LET OP

De V-riem moet gemakkelijk ronddraaien.

- Spanner (3) moet tegen de stop (4) liggen

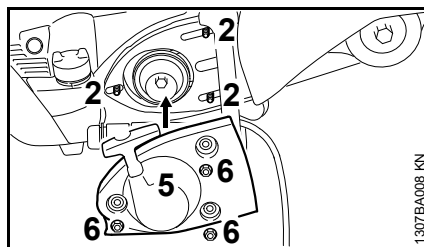

- "Starterdeksel met startmechanisme" (5) op de tapeinden (2) plaatsen
- Moeren (6) met de hand vastdraaien

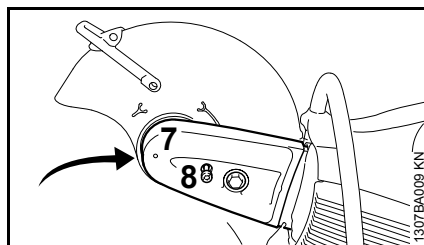

- Riembeschermkap (7) aanbrengen
- Bout (8) aanbrengen en vastdraaien

Wateraansluitnippel monteren

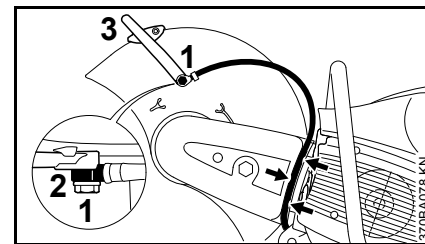

- Langere banjobout (1) door de nippel (2) op de waterslang steken – let op de stand van de nippel
- De vierkante moer in de geleiding van de beschermkap schuiven en vasthouden
- De nippel met de langere banjobout tegen de stelhendel (3) plaatsen – de banjobout in de boring schroeven en met behulp van de combisleutel vastzetten
- De waterslang in de geleiding van de riembeschermkap (pijlen) gezien vanaf de wateraansluiting in de richting van de beschermkap aanbrengen – geen scherpe bochten

Het verstelbereik van de beschermkap controleren

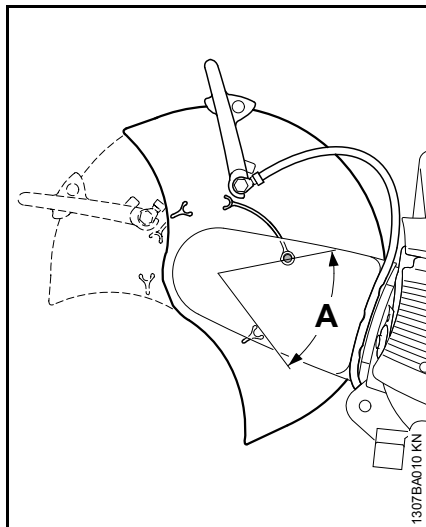

- De beschermkap zo ver mogelijk naar voren en naar achteren draaien – het verstelbereik (A) moet worden begrensd door de aanslagbouten

Verder, zie "V-riem spannen".

Montage aan de binnenzijde

- Doorslijpschijf demonteren (zie "Doorslijpschijf monteren/vervangen")
- Wateraansluitnippel uitbouwen
- Stelhendel uitbouwen
- V-riem ontspannen
- Riembeschermkap uitbouwen
- "Aansluitstuk met beschermkap" uitbouwen

"Aansluitstuk met beschermkap" voorbereiden voor montage aan de binnenzijde

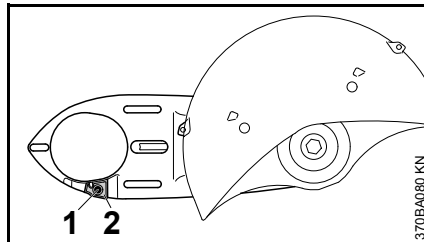

- Bout (1) voor de aanslag (2) losdraaien
- Aanslag (2) lostrekken

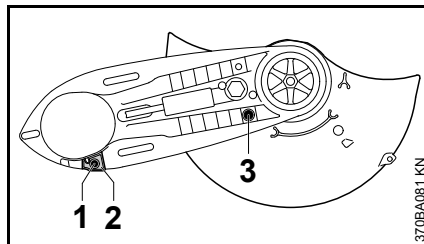

- "Aansluitstuk met beschermkap" zo draaien dat de beschermkap aan de binnenzijde zit
- Aanslag (2) aanbrengen – de boring in de aanslag in lijn brengen met de boring in het aansluitstuk
- Bout (1) aanbrengen en vastdraaien
- Aanslagbout (3) losdraaien

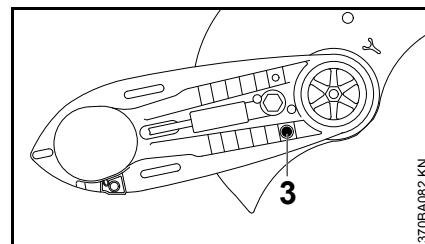

- De beschermkap in de afgebeelde stand (zie afbeelding) draaien
- Aanslagbout (3) aanbrengen en vastdraaien
- Stelhendel monteren
- "Aansluitstuk met beschermkap" monteren – beschermkap aan de binnenzijde
- Riembeschermkap monteren
- Wateraansluitnippel monteren

Het verstelbereik van de beschermkap controleren

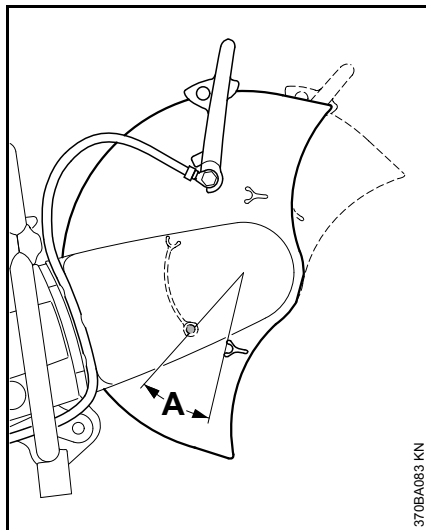

- De beschermkap zo ver mogelijk naar voren en naar achteren draaien – het verstelbereik (A) moet worden begrensd door de aanslagbouten

Verder, zie "V-riem spannen".

V-riem spannen

Dit apparaat is voorzien van een automatische, op veerkracht werkende riemspanner.

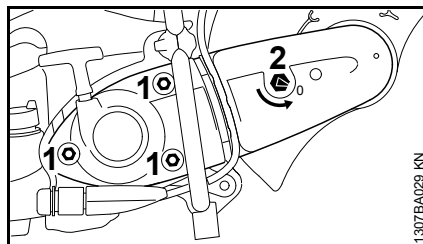

Voor het spannen van de V-riem moeten de moeren (1) zijn losgedraaid en de pijl op de spanmoer (2) moet naar 0 zijn gericht.

- Anders de moeren (1) losdraaien en de spanmoer (2) met behulp van de combisleutel linksom draaien – ca. 1/4 slag, tot deze aanligt = 0

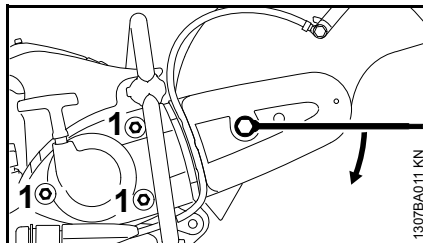

- Voor het spannen van de V-riem de combisleutel zoals afgebeeld op de spanmoer plaatsen

WAARSCHUWING

De spanmoer staat onder veerspanning – combisleutel goed vasthouden.

- De spanmoer rechtsom ca. 1/8 slag draaien – op de spanmoer werkt de veerkracht
- De spanmoer rechtsom ca. 1/8 slag verder draaien – tot deze aanligt

LET OP

De combisleutel niet geforceerd verder draaien.

In deze stand wordt de V-riem automatisch door de veerkracht gespannen.

- De combisleutel van de spanmoer nemen
- Moeren (1) vastdraaien

V-riem naspannen

De V-riem wordt nagespannen zonder de spanmoer te verdraaien.

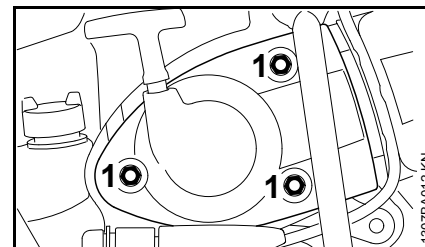

- Moeren (1) losdraaien – de V-riem wordt automatisch door de veerkracht gespannen
- Moeren (1) weer vastdraaien

Doorslijpschijf monteren/vervangen

Monteren, resp. vervangen alleen bij afgezette motor – stopschakelaar in stand **STOP**, resp. 0.

As blokkeren

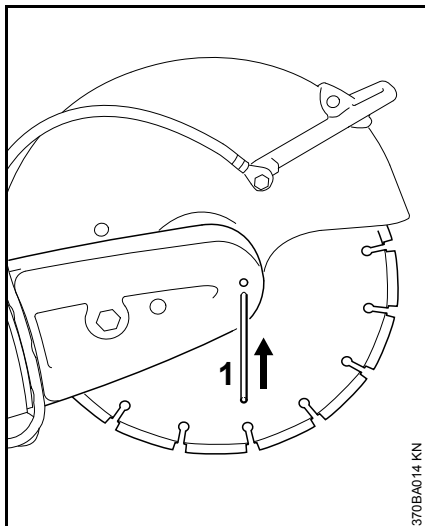

- Doorn (1) door de boring in de riembeschermkap steken
- De as met behulp van de combisleutel verdraaien tot de doorn (1) in de daarachter liggende boring valt

Doorslijpschijf uitbouwen

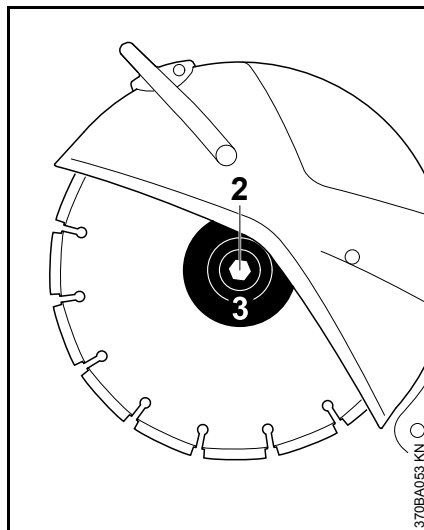

- Zeskantbout (2) met behulp van de combisleutel losdraaien en verwijderen
- Voorste drukring (3) en de doorslijpschijf van de as nemen

Doorslijpschijf monteren

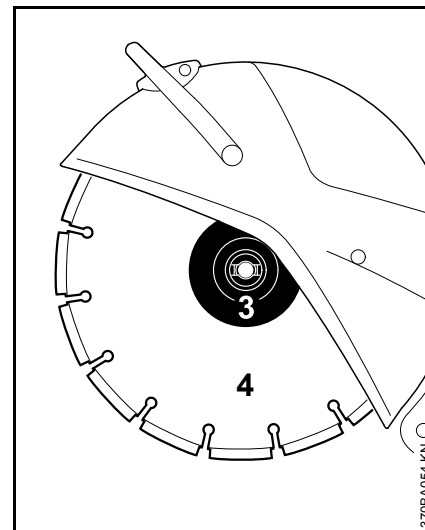

- Doorslijpschijf (4) monteren

⚠ WAARSCHUWING

Bij diamantdoorslijpschijven op de draairichtingspijlen letten.

- Voorste drukring (3) aanbrengen – de arrêteernokken van de voorste drukring (3) moeten in de sleuven van de as vallen
- Zeskantbout in de boring plaatsen en met behulp van de combisleutel **vastdraaien** – bij gebruik van een momentsleutel, aanhaalmoment, zie "Technische gegevens"
- De doorn uit de riembeschermkap trekken

WAARSCHUWING

Nooit twee doorslijpschijven gelijktijdig gebruiken – door ongelijkmatige slijtage – **kans op breuk en letsel!**

Brandstof

De motor draait op een brandstofmengsel van benzine en motorolie.

WAARSCHUWING

Direct huidcontact met benzine en het inademen van benzinedampen voorkomen.

STIHL MotoMix

STIHL adviseert het gebruik van STIHL MotoMix. Dit kant-en-klare brandstofmengsel bevat geen benzol, is loodvrij, kenmerkt zich door een hoog octaangetal en biedt altijd de juiste mengverhouding.

STIHL MotoMix is voor de langst mogelijke levensduur van de motor gemengd met STIHL tweetaktmotorolie HP Ultra.

MotoMix is niet in alle exportlanden leverbaar.

Brandstof mengen

LET OP

Brandstoffen die niet geschikt zijn of met een afwijkende mengverhouding kunnen leiden tot ernstige schade aan de motor. Benzine of motorolie van een mindere kwaliteit kunnen de motor, keerringen, leidingen en benzinetank beschadigen.

Benzine

Alleen **benzine van een gerenommeerd merk** met een octaangetal van minimaal 90 RON tanken – loodvrij of loodhoudend.

Motoren met M-Tronic of STIHL injectie leveren met benzine met een alcoholpercentage tot 25% (E25) het volle motorvermogen.

Motorolie

Als brandstof zelf wordt gemengd mag alleen een STIHL tweetaktmotorolie of een andere hoogwaardige motorolie van de klasse JASO FB, JASO FC, JASO FD, ISO-L-EGB, ISO-L-EGC of ISO-L-EGD worden gebruikt.

STIHL schrijft de tweetaktmotorolie STIHL HP Ultra of een gelijkwaardige hoogwaardige motorolie voor om de emissiegrenswaarden gedurende de machinelevensduur te kunnen waarborgen.

Mengverhouding

Bij STIHL tweetaktmotorolie 1:50;
1:50 = 1 deel olie + 50 delen benzine

Voorbeelden

Hoeveelheid STIHL tweetaktolie 1:50 benzine

Liter	Liter	(ml)
1	0,02	(20)
5	0,10	(100)
10	0,20	(200)
15	0,30	(300)
20	0,40	(400)
25	0,50	(500)

- In een voor benzine vrijgegeven jerrycan eerst motorolie bijvullen en vervolgens benzine en goed mengen

Brandstofmengsel opslaan

Benzine alleen bewaren in voor benzine vrijgegeven jerrycans op een veilige, droge en koele plaats, beschermd tegen licht en zonnestralen.

Het brandstofmengsel verouderd – alleen de hoeveelheid die nodig is voor enkele weken mengen. Het brandstofmengsel niet langer dan 30 dagen bewaren. Door de inwerking van licht, zon, lage of hoge temperaturen kan het brandstofmengsel sneller onbruikbaar worden.

STIHL MotoMix kan echter tot zo'n 2 jaar probleemloos worden bewaard.

- De jerrycan met brandstofmengsel voor het tanken goed schudden

! WAARSCHUWING

In de jerrycan kan zich druk opbouwen – de dop voorzichtig losdraaien.

- De benzinetank en de jerrycan regelmatig grondig reinigen

De restbrandstof en de voor de reiniging gebruikte vloeistof volgens voorschrift en milieubewust opslaan en afvoeren!

Tanken



Apparaat voorbereiden

- De tankdop en de omgeving ervan voor het tanken reinigen zodat er geen vuil in de tank valt
- Het apparaat zo neerleggen dat de tankdop naar boven is gericht

! WAARSCHUWING

De bajonettankdop nooit met behulp van gereedschap opendraaien. De dop kan hierbij worden beschadigd en er kan benzine weglekken.

Dop openen

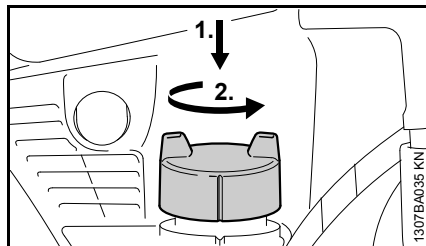

- De dop met de hand tot aan de aanslag indrukken, linksom draaien (ca. 1/8 slag) en wegnemen

Tanken

Bij het tanken geen benzine morsen en de tank niet tot aan de rand vullen. STIHL adviseert het STIHL vulsysteem voor brandstof (speciaal toebehoren).

Dop sluiten

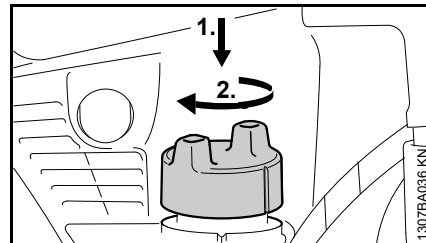

- Dop aanbrengen en draaien tot hij in de bajonetopname valt
- De dop met de hand tot deze aanligt aandrukken en rechtsom (ca. 1/8 slag) draaien tot hij wordt vergrendeld

Vergrendeling controleren

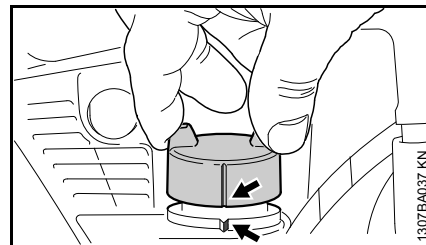

- Dop vastpakken – de dop is correct vergrendeld, als deze niet kan worden weggenomen en de markeringen (pijlen) op de dop en benzinetank in lijn staan

Als de dop kan worden weggenomen of de markeringen niet in lijn liggen, de dop opnieuw sluiten – zie hoofdstuk "Dop sluiten" en hoofdstuk "Vergrendeling controleren".

De benzineaanzuigmond jaarlijks vervangen

De benzineaanzuigmond is uitgerust met een magneetafscneider.

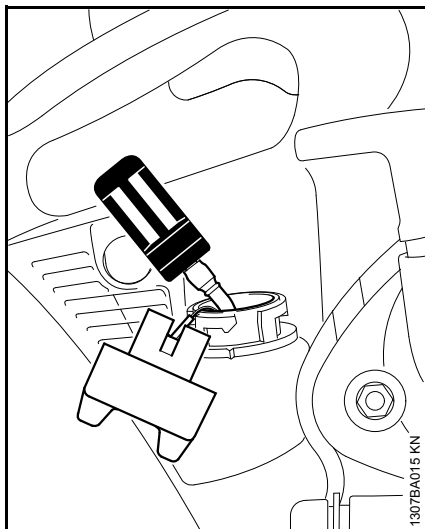

- Benzinetank aftappen
- De benzineaanzuigmond met een haak uit de tank trekken en deze lostrekken van de slang
- Nieuwe aanzuigmond in de slang drukken
- De aanzuigmond weer in de tank aanbrenen

Motor starten/afzetten

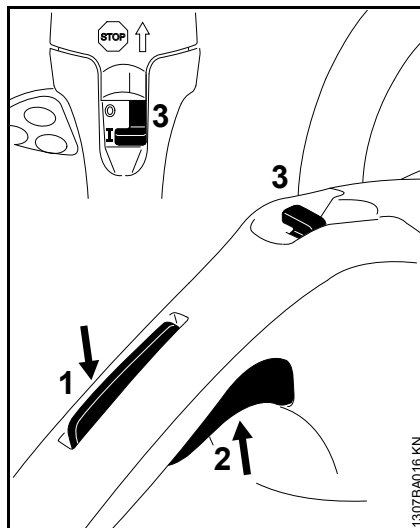

- Gashendelblokkering (1) indrukken en aansluitend hierop de gashendel (2) indrukken
- De beide hendels ingedrukt houden
- Stopschakelaar (3) in stand I plaatsen
- Gashendel, stopschakelaar en gashendelblokkering na elkaar loslaten – **startstand**

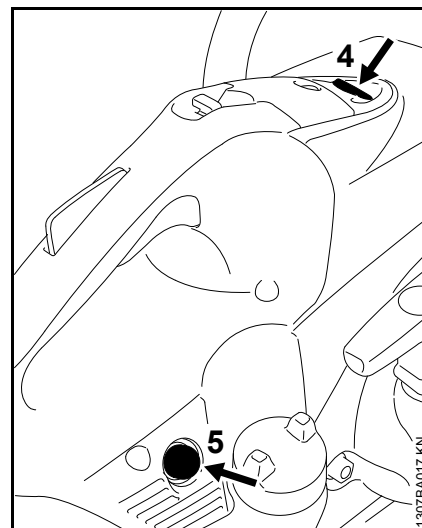

- Knop (4) van de decompressieklep indrukken
- Balg (5) van de hand-benzinepomp voor elke startpoging 7-10 maal indrukken – ook als de balg nog met benzine is gevuld

Starten

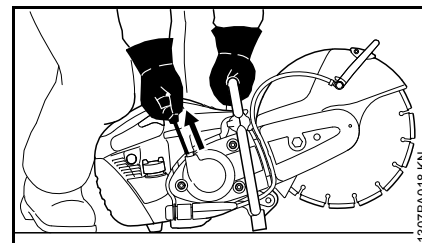

- De doorslijpmachine stevig op de grond plaatsen – de doorslijpschijf mag geen voorwerpen of de grond

raken – binnen het zwenkbereik van de doorslijpmachine mogen zich geen andere personen ophouden

- Een veilige houding aannemen
- De doorslijpmachine met de linkerhand op de draagbeugel stevig op de grond drukken – de duim onder de draagbeugel
- De doorslijpmachine met de rechterknie op de kap tegen de grond drukken
- Met de rechterhand de starthandgreep langzaam tot aan de aanslag uittrekken – vervolgens snel en krachtig verder trekken – het startkoord niet tot aan het uiteinde uittrekken



LET OP

De starthandgreep niet terug laten schieten – **kans op breuk!** Het startkoord laten vieren, zodat het koord correct kan worden opgerold.

Zodra de motor draait

- De motor enkele seconden laten draaien – attentie: de doorslijpschijf kan meedraaien!
- De gashendelblokkering en de gashendel even indrukken – de motor gaat stationair draaien

De doorslijpmachine is gereed voor gebruik.



WAARSCHUWING

De doorslijpschijf mag bij stationair toerental niet meedraaien. Als de doorslijpschijf bij stationair toerental

meedraait, de machine door een geautoriseerde dealer laten repareren. STIHL adviseert de STIHL dealer.

Motor afzetten

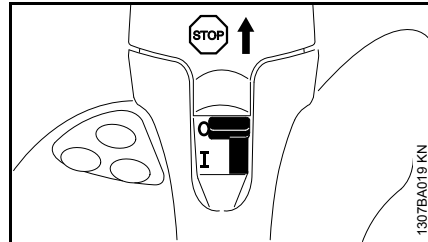

- Stopschakelaar in stand **STOP**, resp. **0** plaatsen

Verdere aanwijzingen met betrekking tot het starten

Alle benzine werd verbruikt

- Tanken
- De balg van de hand-benzinepomp 7-10 maal indrukken – ook als de balg met benzine is gevuld
- Motor opnieuw starten

Bij zeer lage temperaturen of bij een sterk afgekoeld motorapparaat

- De motor na het aanslaan langer warm laten draaien – attentie: de doorslijpschijf kan meedraaien!
- De gashendelblokkering en de gashendel even indrukken – de motor gaat stationair draaien

Luchtfiltersysteem

Basisinformatie

De levensduur van het filter bedraagt gemiddeld meer dan 1 jaar. Het filterdeksel niet demonteren en het luchtfilter niet vervangen zolang er geen merkbaar vermogensverlies optreedt.

Bij het longlife-luchtfiltersysteem met cycloon-voorafscheiding wordt vuile lucht aangezogen en doelgericht in rotatie gebracht – hierdoor worden de grotere en zwaardere meegevoerde deeltjes naar buiten geslingerd en afgevoerd. In het luchtfiltersysteem komt alleen voorgereinigde lucht – hierdoor een extreem lange levensduur van het filter.

Luchtfilter vervangen

Alleen als het motorvermogen merkbaar afneemt

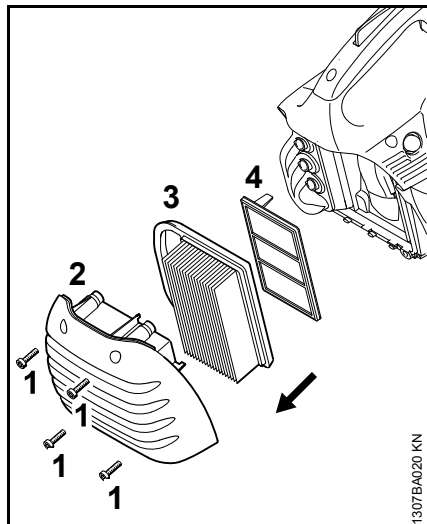

- Bouten (1) losdraaien
- Filterdeksel (2) wegnemen en vuilvrij maken
- Hoofdfilter (3) wegnemen
- Secundaire filter (4) lostrekken – geen vuil in de luchtinlaat terecht laten komen
- Filterruimte reinigen
- Nieuwe secundaire filter (4) en nieuwe hoofdfilter (3) aanbrengen
- Filterdeksel (2) aanbrengen
- Bouten (1) vastdraaien

Alleen hoogwaardige luchtfilters monteren, zodat de motor tegen het binnendringen van agressieve stoffen is beschermd.

STIHL adviseert alleen originele STIHL luchtfilters te monteren. De hoge kwaliteitsstandaard van deze onderdelen zorgt voor een storingsvrij gebruik, een lange levensduur van de motor en een extreem lange levensduur van het filter.

STIHL Injection

De STIHL injectie regelt de in te spuiten benzinehoeveelheid en het ontstekingstijdstip voor alle bedrijfsomstandigheden elektronisch.

STIHL injectie staat voor gemakkelijk, snel starten, altijd een optimaal motorvermogen, zeer goede acceleratie en automatische aanpassing aan gewijzigde omstandigheden.

Bougie

- Bij onvoldoende motorvermogen, slecht starten of onregelmatig stationair toerental eerst de bougie controleren.
- Na ca. 100 bedrijfsuren de bougie vervangen – bij sterk ingebrande elektroden reeds eerder – alleen door STIHL vrijgegeven, ontstoorde bougies gebruiken – zie "Technische gegevens"

Bougie uitbouwen

- Motor afzetten – stopschakelaar in stand **STOP**, resp. **0** plaatsen

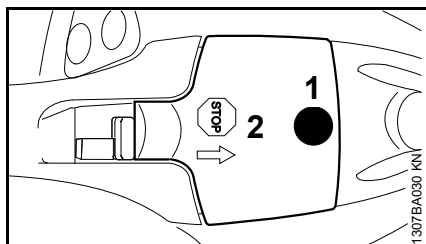

- Bout (1) losdraaien en de kap (2) wegnemen – de bout (1) is verliesvrij bevestigd in de kap (2)

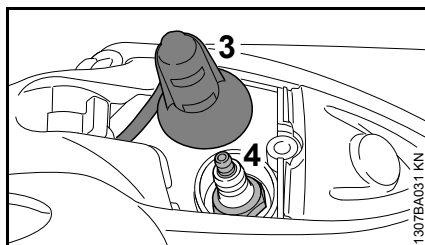

- Bougiesteker (3) lostrekken
- Bougie (4) losdraaien

Bougie controleren

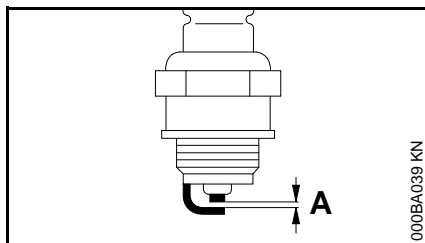

- Vervuilde bougie reinigen
- Elektrodeafstand (A) controleren en zo nodig afstellen, waarde voor elektrodeafstand – zie "Technische gegevens"
- Oorzaken van de vervuiling van de bougie opheffen

Mogelijke oorzaken zijn:

- Te veel motorolie in de benzine
- Vervuild luchtfilter
- Ongunstige bedrijfsomstandigheden

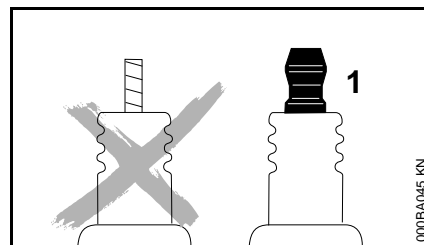

⚠ WAARSCHUWING

Bij een niet vastgedraaide of ontbrekende aansluitmoer (1) kunnen vonken worden gevormd. Als in een licht brandbare of explosieve omgeving wordt gewerkt, kunnen brand of explosies ontstaan. Personen kunnen ernstig letsel oplopen of er kan materiële schade ontstaan.

- Ontstoorde bougies met een vaste aansluitmoer monteren

Bougie monteren

- De bougie met de hand aanbrengen en in de boring schroeven
- De bougie met behulp van de combisleutel vastdraaien
- Bougiesteker vast op de bougie drukken
- Kap voor de bougiesteker aanbrengen en vastschroeven

V-riem vervangen

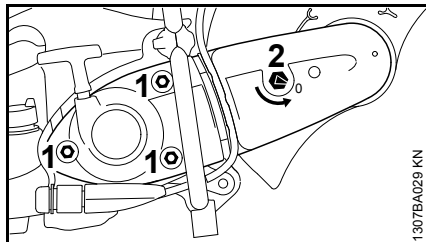

- Moeren (1) losdraaien
- Spanmoer (2) met behulp van de combisleutel linksom draaien – ca. 1/4 slag, tot aan de aanslag = 0

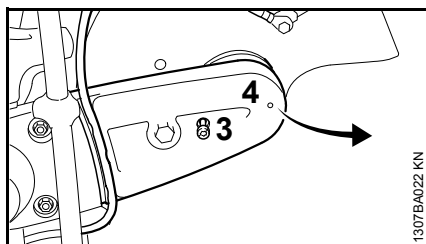

- De waterslang uit de geleiding van de riembeschermer trekken
- Bout (3) losdraaien
- Riembeschermer (4) iets oplichten en naar voren toe wegtrekken

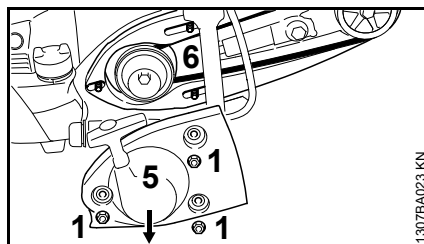

- De V-riem van de voorste riempoele nemen
- Moeren (1) losdraaien
- Starterdeksel (5) wegnemen
- "Aansluitstuk met beschermkap" (6) niet wegnemen – met de hand op de tapeinden drukken – tot het starterdeksel weer wordt gemonteerd
- Defecte V-riem wegnemen

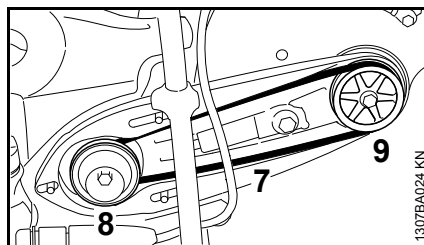

- Nieuwe V-riem (7) zorgvuldig over de riempoele (8) op de motor en de voorste riempoele (9) geleiden



LET OP

De V-riem moet gemakkelijk ronddraaien.

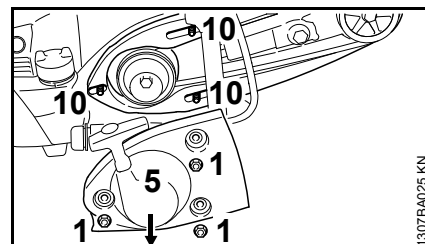

- Starterdeksel (5) op de tapeinden (10) plaatsen
- Moeren (1) met de hand vastdraaien

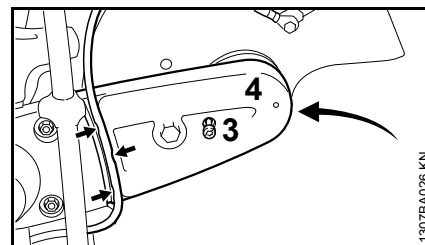

- Riembeschermer (4) aanbrengen
- Bout (3) aanbrengen en vastdraaien
- De waterslang in de geleiding van de riembeschermer (pijlen) gezien vanaf de wateraansluiting in de richting van de beschermkap aanbrengen – geen scherpe bochten

Verder, zie "V-riem spannen".

Slijpwagen

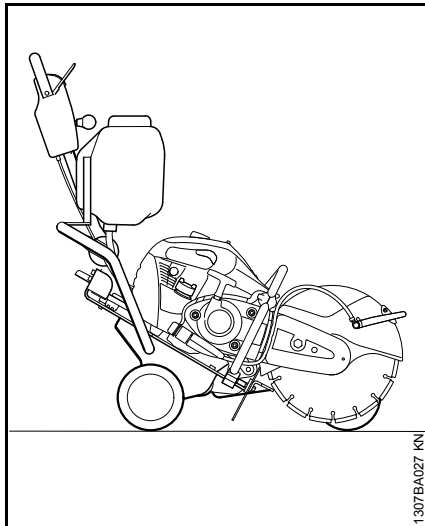

De doorslijpmachine kan met enkele handelingen op de STIHL slijpwagen FW 20 (speciaal toebehoren) worden gemonteerd.

De slijpwagen vereenvoudigt het

- wegwerken van schade aan het wegdek
- aanbrengen van rijstrookmarkeringen
- inslijpen van dilatatievoegen

Apparaat opslaan

Bij buitengebruikstelling vanaf ca. 3 maanden

- De benzinetank op een goed geventileerde plaats aftappen en reinigen
- De brandstof volgens de voorschriften en milieuwetgeving opslaan
- Doorslijpschijven verwijderen
- Het apparaat grondig reinigen
- Het apparaat op een droge en veilige plaats opslaan. Beschermen tegen onbevoegd gebruik (bijv. door kinderen)

Onderhouds- en reinigingsvoorschriften

Onderstaande gegevens zijn gebaseerd op normale bedrijfsomstandigheden. Onder zware omstandigheden (veel stofoverlast enz.) en bij langere dagelijkse werktijden dienen de gegeven intervallen navenant te worden verkort.		Voor begin van de werkzaamheden	Na beëindigen van de werkzaamheden, resp. dagelijks	Na elke tankvulling	Wekelijks	Maandelijks	Jaarijks	Bij storingen	Bij beschadiging	Indien nodig
Complete machine	visuele controle (staat, lekkage)	X		X						
	reinen		X							
Bedieningselementen	werking controleren	X		X						
Hand-benzinepomp (indien gemonteerd)	controleren	X								
	laten repareren door geautoriseerde dealer ¹⁾								X	
Aanzuigmond in de benzinetank	controleren						X			
	vervangen					X		X	X	
Benzinetank	reinen					X				
Geribde V-riem	reinen/naspannen					X				X
	vervangen							X	X	
Luchtfilter (alle filtercomponenten)	verwisselen	Aleen als het motorvermogen merkbaar afneemt								
Koellucht-aanzuigsleuven	reinen		X							
Cilinderribben	laten reinigen door geautoriseerde dealer ¹⁾					X				
Elektronische waterregeling	controleren	X					X			
	repareren door geautoriseerde dealer ¹⁾							X		
STIHL injectie	stationair toerental controleren – doorslijpschijf mag niet meedraaien	X		X						
	repareren door geautoriseerde dealer ¹⁾						X		X	
Bougie	elektrodeafstand afstellen						X			
	vervangen na 100 bedrijfsuren									
Bereikbare bouten en moeren	natrekken		X							X

Onderstaande gegevens zijn gebaseerd op normale bedrijfsomstandigheden. Onder zware omstandigheden (veel stofoverlast enz.) en bij langere dagelijkse werktijden dienen de gegeven intervallen navenant te worden verkort.		Voor begin van de werkzaamheden	Na beëindigen van de werkzaamheden, resp. dagelijks	Na elke tankvulling	Wekelijks	Maandelijks	Jaarijks	Bij storingen	Bij beschadiging	Indien nodig
Antivibratie-elementen	controleren	X						X		X
	laten vervangen door geautoriseerde dealer ¹⁾								X	
Doorslijpschijf	controleren	X		X						
	vervangen								X	X
Steun/silent-bloc (onderzijde apparaat)	controleren		X							
	vervangen								X	X
Veiligheidssticker	vervangen								X	

1) STIHL adviseert de STIHL dealer

Slijtage minimaliseren en schade voorkomen

Het aanhouden van de voorschriften in deze handleiding voorkomt overmatige slijtage en schade aan het apparaat.

Gebruik, onderhoud en opslag van het apparaat moeten net zo zorgvuldig plaatsvinden als staat beschreven in de handleiding.

De gebruiker is zelf verantwoordelijk voor alle schade die door het niet in acht nemen van de veiligheids-, bedienings- en onderhoudsaanwijzingen wordt veroorzaakt. Dit geldt in het bijzonder voor:

- Niet door STIHL vrijgegeven wijzigingen aan het product
- Het gebruik van gereedschap of toebehoren dat niet voor het apparaat is vrijgegeven, niet geschikt of kwalitatief minderwaardig is
- Het niet volgens voorschrift gebruikmaken van het apparaat
- Gebruik van het apparaat bij sportmanifestaties of wedstrijden
- Vervolgschade door het gebruik van het apparaat met defecte onderdelen

Onderhoudswerkzaamheden

Alle in het hoofdstuk "Onderhouds- en reinigingsvoorschriften" vermelde werkzaamheden moeten regelmatig worden uitgevoerd. Voorzover deze onderhoudswerkzaamheden niet door de gebruiker zelf kunnen worden

uitgevoerd, moeten deze worden overgelaten aan een geautoriseerde dealer.

STIHL adviseert onderhouds- en reparatiewerkzaamheden alleen door de STIHL dealer te laten uitvoeren. De STIHL dealers worden regelmatig geschoold en hebben de beschikking over Technische informatie.

Als deze werkzaamheden niet of onvakkundig worden uitgevoerd kan er schade ontstaan waarvoor de gebruiker zelf verantwoordelijk is. Hiertoe behoren o.a.:

- Schade aan de motor ten gevolge van niet tijdig of niet correct uitgevoerde onderhoudswerkzaamheden (bijv. lucht- en benzinefilter) of niet goede reiniging van de koelluchtgeleiding (inlaatsleuven, cilinderrribben)
- Corrosie- en andere vervolgschade ten gevolge van onjuiste opslag
- Schade aan het apparaat ten gevolge van gebruik van kwalitatief minderwaardige onderdelen

Aan slijtage onderhevige delen

Sommige onderdelen van het motorapparaat staan ook bij gebruik volgens de voorschriften aan normale slijtage bloot en moeten, afhankelijk van de toepassing en de gebruiksduur, tijdig worden vervangen. Hiertoe behoren o.a.:

- koppeling, V-riem
- doorslijpschijven (alle typen)
- Filter (voor lucht, benzine)

- Startmechanisme
- Bougie
- dempingselementen van het antivibratiesysteem

Belangrijke componenten

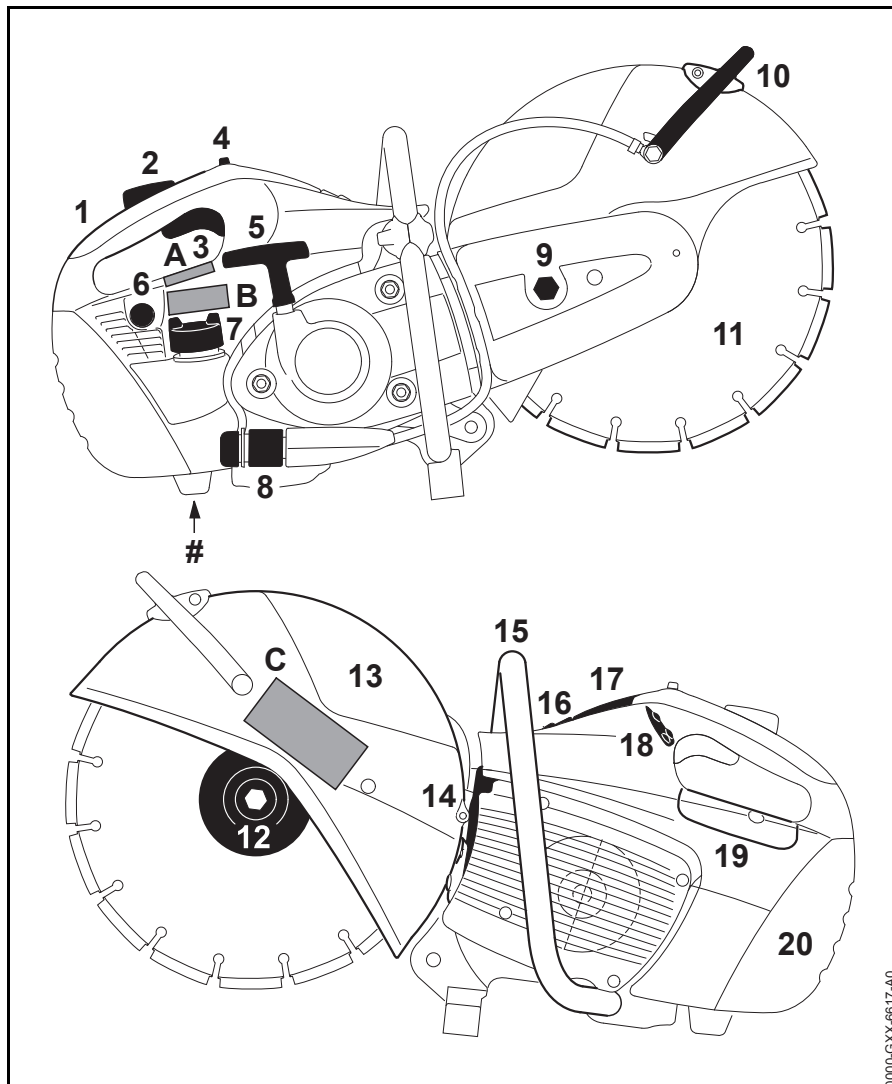

- 1 Achterste handgreep
- 2 Gashendelblokkering
- 3 Gashendel
- 4 Stopschakelaar
- 5 Starthandgreep
- 6 Hand-benzinepomp
- 7 Tankdop
- 8 Wateraansluiting
- 9 Spanmoer
- 10 Stelhendel
- 11 Doorslijpschijf
- 12 Voorste drukring
- 13 Beschermkap
- 14 Uitlaatdemper
- 15 Draagbeugel
- 16 Decompressieklep
- 17 Kap voor bougiesteker
- 18 Bedieningspaneel waterregeling
- 19 Servicedeksel
- 20 Filterdeksel
- # Machinenummer
- A Veiligheidssticker
- B Veiligheidssticker
- C Veiligheidssticker

0000-GXX-6617-A0

Technische gegevens

STIHL injectie

Regeleenheid met geprogrammeerde verstelling ontstekingstijdstip

Belastingsafhankelijke, geprogrammeerde benzine-inspuiting

Elektronische waterregeling

Door de elektronische waterregeling is het mogelijk de doorslijpschijf te voorzien van de optimale hoeveelheid water. Bij het onbelast draaien wordt geen water toegevoerd.

Motor

STIHL eencilinder-tweetaktmotor

TS 480i

Cilinderinhoud:	72,2 cm ³
Boring:	52 mm
Slag:	34 mm
Vermogen volgens ISO 7293:	3,9 kW (5,3 pk) bij 9300 1/min
Stationair toerental:	2500 1/min
Max. spiltoerental volgens ISO 19432:	4985 1/min

TS 500i

Cilinderinhoud:	72,2 cm ³
Boring:	52 mm
Slag:	34 mm

Vermogen volgens ISO 7293:	3,9 kW (5,3 pk) bij 9300 1/min
Stationair toerental:	2500 1/min
Max. spiltoerental volgens ISO 19432:	4780 1/min

Bougie, inhoud benzinetank

Bougie (ontstoord):	Bosch WSR 6 F NGK BPMR 7 A
Elektrodeafstand:	0,5 mm
Inhoud benzinetank:	725 cm ³ (0,725 l)

Luchtfilter

Hoofdfilter (papieren filter) en secundair filter met bevlokt draadweefsel

Gewicht

Zonder benzine, zonder doorslijpschijf, met elektronische waterregeling

TS 480i:	10,0 kg
TS 500i:	10,2 kg

Doorslijpschijven

Het genoemde maximaal toelaatbare werktoerental van de doorslijpschijf moet hoger of gelijk zijn aan het maximale spiltoerental van de gebruikte doorslijpmachine.

Doorslijpschijven (TS 480i)

Buitendiameter:	300 mm
Max. dikte:	4,8 mm
Boringsdiameter/spildiameter:	20 mm
Aanhaalmoment:	30 Nm

Kunsthars doorslijpschijven

Minimale buitendiameter van de drukringen:	103 mm
Maximale slijpdiepte:	100 mm

Diamant-doorslijpschijven

Minimale buitendiameter van de drukringen:	103 mm
Maximale slijpdiepte:	100 mm

Doorslijpschijven (TS 500i)

Buitendiameter:	350 mm
Max. dikte:	4,8 mm
Boringsdiameter/spildiameter:	20 mm
Aanhaalmoment:	30 Nm

Kunsthars doorslijpschijven

Minimale buitendiameter van de drukringen: ¹⁾	103 mm
Maximale slijpdiepte: ²⁾	125 mm

¹⁾ Voor Japan 118 mm

²⁾ Bij de montage van drukringen met een buitendiameter van 118 mm wordt de maximale slijpdiepte gereduceerd tot 116 mm

Diamant-doorslijpschijven

Minimale buitendiameter van de drukringen:¹⁾ 103 mm

Maximale slijpdiepte:²⁾ 125 mm

1) Voor Japan 118 mm

2) Bij de montage van drukringen met een buitendiameter van 118 mm wordt de maximale slijpdiepte gereduceerd tot 116 mm

Geluids- en trillingswaarden

Gedetailleerde gegevens m.b.t. de arbo-wetgeving voor wat betreft trillingen 2002/44/EG, zie www.stihl.com/vib/

Geluiddrukniveau L_{peq} volgens ISO 19432

TS 480i: 98 dB(A)

TS 500i: 98 dB(A)

Geluidvermogensniveau L_w volgens ISO 19432

TS 480i: 112 dB(A)

TS 500i: 112 dB(A)

Trillingswaarde $a_{hv,eq}$ volgens ISO 19432

	Handgreep links:	Handgreep rechts:
TS 480i:	2,2 m/s ²	2,2 m/s ²
TS 500i:	2,4 m/s ²	2,0 m/s ²

Voor het geluiddrukniveau en het geluidvermogensniveau bedraagt de K--waarde volgens RL 2006/42/EG = 2,0 dB(A); voor de trillingswaarde bedraagt de K--waarde volgens RL 2006/42/EG = 2,0 m/s².

REACH

REACH staat voor een EG voorschrift voor de registratie, classificatie en vrijgave van chemicaliën.

Informatie met betrekking tot het voldoen aan het REACH voorschrift (EG) nr. 1907/2006 zie www.stihl.com/reach

Uitlaatgasemissiewaarde

De in de EU-typegoedkeuringsprocedure gemeten CO₂-waarde staat weergegeven bij de voor het product specifieke technische gegevens bij www.stihl.com/co2.

De gemeten CO₂-waarde werd op een representatieve motor volgens een genormeerde testprocedure onder laboratoriumomstandigheden bepaald en vormt geen uitdrukkelijke of impliciete garantie van het vermogen van een bepaalde motor.

Door het in deze handleiding beschreven gebruik conform de voorschriften en onderhoud, wordt aan de geldende uitlaatgasemissie-eisen voldaan. Bij modificaties aan de motor vervalt de typegoedkeuring.

Reparatierichtlijnen

Door de gebruiker van dit apparaat mogen alleen die onderhouds- en reinigingswerkzaamheden worden uitgevoerd die in deze handleiding staan beschreven. Verdergaande reparaties mogen alleen door geautoriseerde dealers worden uitgevoerd.

STIHL adviseert onderhouds- en reparatiewerkzaamheden alleen door de STIHL dealer te laten uitvoeren. De STIHL dealers worden regelmatig geschoold en hebben de beschikking over Technische informatie.

Bij reparatiewerkzaamheden alleen onderdelen inbouwen die door STIHL voor dit apparaat zijn vrijgegeven of technisch gelijkwaardige onderdelen. Alleen hoogwaardige onderdelen monteren. Als dit wordt nagelaten is er kans op ongelukken of schade aan de apparaat.

STIHL adviseert originele STIHL onderdelen te monteren.

Originele STIHL onderdelen zijn te herkennen aan het STIHL onderdeelnummer, aan het logo **STIHL** en, indien aanwezig, aan het STIHL onderdeellogo  (op kleine onderdelen kan dit logo ook als enig teken voorkomen.).

Milieuverantwoord afvoeren

Bij het milieuvriendelijk verwerken moeten de nationale voorschriften met betrekking tot afvalstoffen in acht worden genomen.

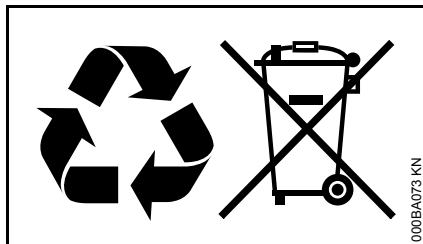

STIHL producten behoren niet bij het huisvuil. STIHL producten, accu's, toebehoren en verpakking moeten worden ingeleverd voor een milieuvriendelijke recycling.

Actuele informatie betreffende het milieuvriendelijk verwerken van accu's is verkrijgbaar bij de STIHL dealer.

EU-conformiteitsverklaring

ANDREAS STIHL AG & Co. KG
Badstr. 115
D-71336 Waiblingen

Duitsland

verklaart als enige verantwoordelijke, dat

Constructie: doorslijpma-
chine
Fabrieksmerk: STIHL
Type: TS 480i
TS 500i

Serie-identificatie: 4250
Cilinderinhoud: 72,2 cm³

voldoen aan de betreffende bepalingen van de richtlijnen 2006/42/EG, 2014/30/EU en 2000/14/EG en in overeenstemming met de ten tijde van de productiedatum geldende versies van de volgende normen zijn ontwikkeld en geproduceerd:

EN ISO 19432, EN 55012,
EN 61000-6-1

Voor het bepalen van het gemeten en het gegarandeerde geluidvermogensniveau werd volgens richtlijn 2000/14/EG, bijlage V, onder toepassing van de norm ISO 3744, gehandeld.

Gemeten geluidvermogensniveau

TS 480i: 113 dB(A)
TS 500i: 113 dB(A)

Gegarandeerd geluidvermogensniveau

TS 480i: 115 dB(A)
TS 500i: 115 dB(A)

Bewaren van technische documentatie:

ANDREAS STIHL AG & Co. KG
Produktzulassung

Het productiejaar en het machinenummer staan vermeld op het apparaat.

Waiblingen, 28.10.2016

ANDREAS STIHL AG & Co. KG

Bij volmacht

Thomas Elsner

Hoofd productmanagement en services

Table des matières

Indications concernant la présente Notice d'emploi	41	Déclaration de conformité UE	84
Prescriptions de sécurité et techniques de travail	41		
Exemples d'utilisation	51		
Disques à découper	55		
Disques en résine synthétique	56		
Disques diamantés	56		
Commande électronique d'arrosage	60		
Montage du carter de découpeuse avec capot protecteur	61		
Tension de la courroie poly-V	65		
Montage / remplacement du disque	66		
Carburant	68		
Ravitaillement en carburant	69		
Mise en route / arrêt du moteur	70		
Système de filtre à air	72		
STIHL Injection	73		
Bougie	73		
Remplacement de la courroie poly-V	74		
Chariot de guidage	75		
Rangement	76		
Instructions pour la maintenance et l'entretien	77		
Conseils à suivre pour réduire l'usure et éviter les avaries	79		
Principales pièces	81		
Caractéristiques techniques	82		
Instructions pour les réparations	84		
Mise au rebut	84		

Chère cliente, cher client,

nous vous félicitons d'avoir choisi un produit de qualité de la société STIHL.

Ce produit a été fabriqué avec les procédés les plus modernes et les méthodes de surveillance de qualité les plus évoluées. Nous mettons tout en œuvre pour que cette machine vous assure les meilleurs services, de telle sorte que vous puissiez en être parfaitement satisfait.

Pour toute question concernant cette machine, veuillez vous adresser à votre revendeur ou directement à l'importateur de votre pays.



Dr. Nikolas Stihl

STIHL®

La présente Notice d'emploi est protégée par des droits d'auteur. Tous droits réservés, en particulier tout droit de copie, de traduction et de traitement avec des systèmes électroniques quelconques.

Indications concernant la présente Notice d'emploi

Pictogrammes

Les pictogrammes appliqués sur la machine sont expliqués dans la présente Notice d'emploi.

Suivant la machine et son équipement spécifique, les pictogrammes suivants peuvent y être appliqués.



Réservoir à carburant ; mélange d'essence et d'huile moteur

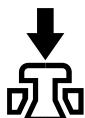

Actionner la soupape de décompression

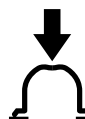

Actionner la pompe d'amorçage manuelle



Prise d'eau, robinet d'arrêt



Écrou de tension de courroie



Tirer la poignée de lancement

Repérage des différents types de textes

AVERTISSEMENT

Avertissement contre un risque d'accident et de blessure ainsi que de graves dégâts matériels.

AVIS

Avertissement contre un risque de détérioration de la machine ou de certains composants.

Développement technique

La philosophie de STIHL consiste à poursuivre le développement continu de toutes ses machines et de tous ses dispositifs ; c'est pourquoi nous devons nous réserver tout droit de modification de nos produits, en ce qui concerne la forme, la technique et les équipements.

On ne pourra donc en aucun cas se prévaloir des indications et illustrations de la présente Notice d'emploi à l'appui de revendications quelconques.

Prescriptions de sécurité et techniques de travail



En travaillant avec la découpeuse à disque, il faut respecter des prescriptions de sécurité particulières, parce que le disque à découper tourne à une très haute vitesse.



Avant la première mise en service, lire attentivement et intégralement la présente Notice d'emploi. La conserver précieusement pour pouvoir la relire lors d'une utilisation ultérieure. Le fait de ne pas respecter les prescriptions de sécurité peut présenter un danger de mort.

Respecter les prescriptions de sécurité nationales spécifiques publiées par ex. par les caisses professionnelles d'assurances mutuelles, caisses de sécurité sociale, services pour la protection du travail et autres organismes compétents.

Les employeurs des pays de l'Union Européenne doivent impérativement respecter la directive 2009/104/CE – Prescriptions minimales de sécurité et de santé pour l'utilisation par les travailleurs au travail d'équipements de travail.

Une personne qui travaille pour la première fois avec la machine doit demander au vendeur ou à une autre

personne compétente de lui montrer comment l'utiliser en toute sécurité – ou participer à un stage de formation.

Les jeunes encore mineurs ne sont pas autorisés à travailler avec cette machine – une seule exception est permise pour des apprentis de plus de 16 ans travaillant sous surveillance.

Veiller à ce que des spectateurs éventuels, en particulier des enfants, ou des animaux restent à une distance suffisante.

Lorsque la machine n'est pas utilisée, la ranger en veillant à ce qu'elle ne présente aucun danger pour d'autres personnes. Conserver la machine à un endroit adéquat, de telle sorte qu'elle ne puisse pas être utilisée sans autorisation.

L'utilisateur est responsable des blessures qui pourraient être infligées à d'autres personnes, de même que des dégâts matériels causés.

Ne confier la machine qu'à des personnes familiarisées avec ce modèle et sa manipulation – toujours y joindre la Notice d'emploi.

L'utilisation de dispositifs à moteur bruyants peut être soumise à des prescriptions nationales ou locales précisant les créneaux horaires à respecter.

L'utilisateur de la machine doit être reposé, en bonne santé et en bonne condition physique.

Une personne à laquelle il est interdit d'effectuer des travaux fatigants – pour des questions de santé – devrait

consulter son médecin et lui demander si elle peut travailler avec un dispositif à moteur.

Uniquement pour les personnes qui portent un stimulateur cardiaque : le système d'allumage de cette machine engendre un champ électromagnétique de très faible intensité. Une influence sur certains types de stimulateurs cardiaques ne peut pas être totalement exclue. Afin d'écartier tout risque pour la santé, STIHL recommande aux personnes portant un stimulateur cardiaque de consulter leur médecin traitant et le fabricant du stimulateur cardiaque.

Il est interdit de travailler avec la machine après avoir consommé de l'alcool ou de la drogue ou bien après avoir pris des médicaments qui risquent de limiter la capacité de réaction.

En cas d'intempéries défavorables (neige, verglas, tempête) repousser le travail à plus tard – **grand risque d'accident !**

La machine est conçue exclusivement pour le travail avec des disques à découper. Elle ne convient pas pour la coupe du bois ou d'objets en bois.

La poussière d'amiante est extrêmement nocive – **ne jamais découper de l'amiante !**

L'utilisation de cette machine pour d'autres travaux est interdite et pourrait provoquer des accidents ou endommager la machine.

N'apporter aucune modification à cette machine – cela risquerait d'en compromettre la sécurité. STIHL décline toute responsabilité pour des blessures

ou des dégâts matériels occasionnés en cas d'utilisation d'équipements rapportés non autorisés.

Monter exclusivement des disques à découper et des accessoires autorisés par STIHL pour cette machine ou des pièces similaires du point de vue technique. Pour toute question à ce sujet, s'adresser à un revendeur spécialisé. Utiliser exclusivement des disques à découper ou des accessoires de haute qualité. Sinon, des accidents pourraient survenir ou la machine risquerait d'être endommagée.

STIHL recommande d'utiliser des disques à découper et des accessoires d'origine STIHL. Leurs caractéristiques sont optimisées tout spécialement pour ce produit, et pour satisfaire aux exigences de l'utilisateur.

Pour le nettoyage de cette machine, ne pas utiliser un nettoyeur haute pression. Le puissant jet d'eau risquerait d'endommager certaines pièces de la machine.

Ne pas nettoyer la machine au jet d'eau.



Ne jamais utiliser des scies circulaires, des outils à plaquettes de carbure, des outils de désincarcération ou des outils pour le sciage du bois, ni tout autre outil denté – **risque de blessures mortelles !**

Contrairement aux disques à découper qui tournent régulièrement en enlevant des particules, les dents d'une scie circulaire en rotation peuvent s'accrocher dans la matière à couper. Cela se manifeste par une coupe saccadée et peut provoquer des réactions incontrôlées de la machine, engendrant des forces de réaction extrêmement dangereuses (rebond).

Vêtements et équipement

Porter des vêtements et équipements de protection réglementaires.



Les vêtements doivent être fonctionnels et garantir une liberté de mouvement totale. Porter des vêtements bien ajustés – une combinaison, mais pas une blouse de travail.

Pour le découpage d'éléments en acier, porter des vêtements en matières difficilement inflammables (par ex. en cuir ou en coton spécialement traité pour

réduire le risque d'inflammation) – ne pas porter des tissus en fibres synthétiques – **risque d'inflammation par les étincelles projetées !**

Les vêtements ne doivent pas non plus être enduits de matières inflammables (copeaux, carburant, huile etc.).

Ne pas porter des vêtements flottants, un châle, une cravate, des bijoux – qui risqueraient de se prendre dans les pièces mobiles de la machine. Les personnes aux cheveux longs doivent les nouer et les assurer par ex. à l'aide d'un filet à cheveux.



Porter des **chaussures de sécurité** avec semelle antidérapante et coquille d'acier.



AVERTISSEMENT



Étant donné le risque de blessure des yeux, il faut impérativement porter des lunettes de protection couvrant étroitement les yeux, conformément à la norme EN 166. Veiller à ce que les lunettes de protection soient parfaitement ajustées.

Porter une visière pour la protection du visage et veiller à ce qu'elle soit bien ajustée. Une visière n'offre pas une protection oculaire suffisante.

Porter un dispositif antibruit « individuel » – par ex. des capsules protège-oreilles.

Pour se protéger la tête, porter un casque – chaque fois qu'un risque de chute d'objets se présente.

Au cours du travail, des poussières (par ex. des matières cristallines provenant de l'objet à couper), des vapeurs et des fumées peuvent être dégagées – **risque pour la santé !**

En cas de dégagement de poussière, toujours porter un **masque antipoussière**.

En cas de risque de dégagement de vapeurs ou de fumées (par ex. au découpage de matériaux composites), porter un **masque respiratoire**.



Porter des gants de travail robustes (par ex. en cuir).

STIHL propose une gamme complète d'équipements pour la protection individuelle.

Transport

Toujours arrêter le moteur.

Porter la machine seulement par la poignée tubulaire – avec le disque à découper orienté vers l'arrière – le silencieux très chaud se trouvant du côté opposé au corps.

Ne pas toucher aux parties très chaudes de la machine, tout spécialement à la surface du silencieux – **risque de brûlure !**

Ne jamais transporter la machine avec le disque monté – **le disque risquerait de casser !**

Pour le transport dans un véhicule : assurer la machine de telle sorte qu'elle ne risque pas de se renverser, d'être endommagée ou de perdre du carburant.

Ravitaillement



L'essence est un carburant extrêmement inflammable – rester à une distance suffisante de toute flamme ou source d'inflammation – ne pas renverser du carburant – ne pas fumer.

Arrêter le moteur avant de refaire le plein.

Ne pas refaire le plein tant que le moteur est très chaud – du carburant peut déborder – **risque d'incendie !**

Ouvrir prudemment le bouchon du réservoir à carburant, afin que la surpression interne s'échappe lentement et que du carburant ne soit pas éjecté.

Faire le plein exclusivement à un endroit bien aéré. Si l'on a renversé du carburant, essuyer immédiatement la machine. Ne pas se renverser du carburant sur les vêtements – le cas échéant, se changer immédiatement.

De la poussière peut s'accumuler sur le moteur. Si la poussière est imbibée d'essence, cela présente un risque d'incendie. Enlever régulièrement la poussière déposée sur le moteur.



S'assurer qu'il n'y a pas de fuites ! Si l'on constate une fuite de carburant, ne pas mettre le moteur en marche – **danger de mort par suite de brûlures !**

Bouchon de réservoir à baïonnette

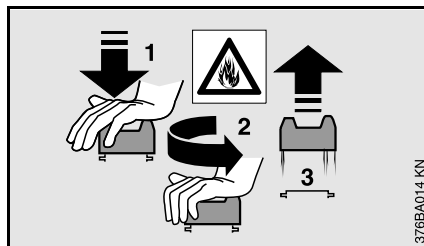

Ne jamais utiliser un outil pour ouvrir ou fermer le bouchon de réservoir à baïonnette. En effet, cela pourrait endommager le bouchon et du carburant risquerait de s'échapper.

Après le ravitaillement, refermer soigneusement le bouchon à baïonnette.

Découpeuse à disque, palier de broche

L'état impeccable du palier de broche garantit l'absence de faux-rond et de voile du disque diamanté – le cas échéant, le faire contrôler par le revendeur spécialisé.

Disques à découper

Choix des disques à découper

Les disques à découper doivent être expressément homologués pour le découpage à main levée. Ne pas utiliser d'autres disques ou appareils auxiliaires – **risque d'accident !**

Des disques à découper sont proposés pour les matières les plus diverses : tenir compte des marques d'identification appliquées sur les disques.

STIHL recommande de travailler systématiquement avec arrosage.

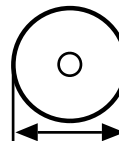

Utiliser uniquement des disques à découper ayant le diamètre extérieur prescrit.

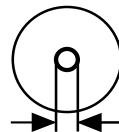

Le diamètre de l'alésage pour broche, dans le disque, et celui de l'arbre de la découpeuse doivent coïncider.

S'assurer que l'alésage pour broche n'est pas endommagé. Ne pas utiliser des disques à découper dont l'alésage pour broche est endommagé – **risque d'accident !**



La vitesse de rotation maximale admissible pour le disque à découper doit être égale ou supérieure au régime maximal de la broche de la découpeuse à disque !
– Voir chapitre « Caractéristiques techniques ».

Avant de monter des disques à découper qui ont déjà servi, s'assurer qu'ils ne présentent aucun défaut : fissures, ébréchures, crênelures, manque de planéité, signes de fatigue sur le corps, endommagement ou perte d'un segment, traces de surchauffe (variation de teinte) ou endommagement de l'alésage de centrage sur la broche.

Ne jamais utiliser des disques à découper fissurés, ébréchés ou déformés.

Des disques diamantés de moindre qualité ou non autorisés peuvent produire un certain mouvement de flottement, au cours du découpage. Par suite de ce flottement, de tels disques diamantés risquent d'être fortement freinés ou de se coincer dans la coupe – **risque de rebond ! Un rebond risque de causer des blessures mortelles !** Remplacer immédiatement les disques diamantés qui accusent un flottement continu, ou même seulement sporadique.

Ne jamais redresser des disques diamantés.

Ne pas utiliser un disque à découper tombé sur le sol – les disques à découper endommagés peuvent éclater – **risque d'accident !**

Avec les disques en résine synthétique, respecter la date limite d'utilisation.

Montage des disques à découper

Contrôler la broche de la découpeuse à disque, ne pas employer une découpeuse dont la broche est endommagée – **risque d'accident !**

Avec les disques diamantés, tenir compte des flèches indiquant le sens de rotation prescrit.

Positionner correctement la rondelle de pression avant – serrer fermement la vis de serrage – faire tourner le disque à la main, en contrôlant le faux-rond et le voile.

Stockage des disques à découper

Entreposer les disques au sec et à l'abri du gel, sur une surface plane, à des températures constantes – **risque de cassure et d'éclatement !**

Toujours veiller à ce que le disque ne cogne pas sur le sol ou contre des objets quelconques.

Avant la mise en route du moteur

S'assurer que la découpeuse à disque se trouve en parfait état pour un fonctionnement en toute sécurité – conformément aux indications des chapitres correspondants de la Notice d'emploi :

- Contrôler l'étanchéité du système d'alimentation en carburant, en examinant tout particulièrement les pièces visibles telles que le bouchon du réservoir, les raccords de flexibles, la pompe d'amorçage manuelle (seulement sur les

machines munies d'une pompe d'amorçage manuelle). Ne pas démarrer le moteur en cas de manque d'étanchéité ou d'endommagement – **risque d'incendie !** Avant de remettre la machine en service, la faire contrôler par le revendeur spécialisé.

- S'assurer que le disque convient pour la matière à découper et est en parfait état et correctement monté (sens de rotation, bonne fixation).
- Contrôler la bonne fixation du capot protecteur – si le capot protecteur est desserré, consulter le revendeur spécialisé.
- Fonctionnement facile de la gâchette d'accélérateur et du blocage de gâchette – la gâchette d'accélérateur doit faire ressort et revenir d'elle-même en position de ralenti.
- Le commutateur d'arrêt doit pouvoir être amené facilement sur la position **STOP** ou **0**.
- Contrôler le serrage du contact de câble d'allumage sur la bougie – un contact desserré peut provoquer un jaillissement d'étincelles risquant d'enflammer le mélange carburé qui aurait pu s'échapper – **risque d'incendie !**
- N'apporter aucune modification aux dispositifs de commande et de sécurité.

- Les poignées doivent être propres et sèches – sans huile ni autres salissures – un point très important pour que l'on puisse manier la découpeuse à disque en toute sécurité.
- Pour le travail avec arrosage, prévoir une quantité d'eau suffisante.

Il est interdit d'utiliser la machine si elle ne se trouve pas en parfait état de fonctionnement – **risque d'accident !**

Mise en route du moteur

Aller au moins à 3 mètres du lieu où l'on a fait le plein et ne pas lancer le moteur dans un local fermé.

Pour lancer le moteur, il faut impérativement se tenir bien d'aplomb, sur une aire stable et plane – tenir fermement la machine – le disque ne doit toucher ni le sol, ni un objet quelconque et il ne doit pas non plus se trouver dans la coupe.

Après la mise en route du moteur, le disque peut être entraîné immédiatement.

La machine doit être maniée par une seule personne – ne pas tolérer la présence d'autres personnes dans la zone de travail – pas même à la mise en route du moteur.

Ne pas lancer le moteur en tenant la machine à bout de bras – pour la mise en route du moteur, procéder comme décrit dans la Notice d'emploi.

Après le relâchement de la gâchette d'accélérateur, le disque tourne encore pendant quelques instants – **par inertie – risque de blessure !**

Prise en main et utilisation

Utiliser la découpeuse exclusivement pour le découpage en tenant la machine à la main ou sur le chariot de guidage STIHL.

Découpage en tenant la machine à la main

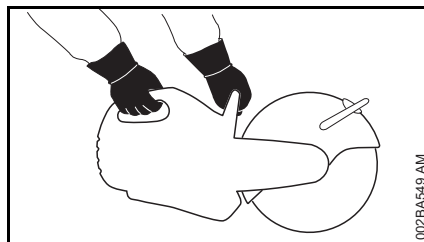

Toujours tenir fermement la machine à **deux mains** : main droite sur la poignée arrière – ceci est également valable pour les gauchers. Pour pouvoir guider la machine en toute sécurité, empoigner fermement la poignée tubulaire et la poignée de commande en les entourant avec les pouces.

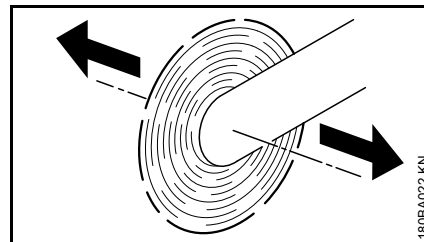

Lorsqu'on déplace une découpeuse dans le sens de la flèche alors que le disque est en rotation, cela engendre une force qui a tendance à faire basculer la machine.

L'objet à couper doit être posé fermement sur le sol et il faut toujours travailler en amenant la machine vers l'objet à découper – ne jamais procéder à l'inverse.

Chariot de guidage

Les découpeuses STIHL peuvent être montées sur un chariot de guidage STIHL.

Capot protecteur

La plage de réglage du capot protecteur est déterminée par un boulon de butée. Ne jamais pousser le capot protecteur par-dessus le boulon de butée.

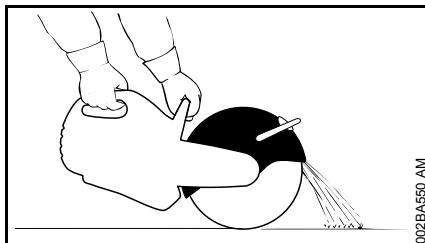

Ajuster correctement le capot protecteur qui recouvre le disque : de telle sorte que les particules de l'objet à découper soient déviées dans le sens opposé à l'utilisateur et à la machine.

Surveiller l'orientation du jet de particules projetées.

Au cours du travail

En cas d'urgence ou de danger imminent, arrêter immédiatement le moteur – placer le commutateur d'arrêt sur la position **STOP** ou **0**.

Veiller à ce que le ralenti soit correctement réglé – de telle sorte qu'après le relâchement de la gâchette d'accélérateur le disque ne soit plus entraîné et s'arrête.

Contrôler régulièrement le ralenti. Si l'outil de coupe tourne au ralenti, faire réparer la machine par le revendeur spécialisé.

Dégager l'aire de travail – ne pas trébucher sur des obstacles, dans des trous ou des fossés.

Faire particulièrement attention sur un sol glissant – mouillé ou couvert de neige – de même qu'en travaillant à flanc de coteau ou sur un sol inégal etc. – **risque de dérapage !**

Ne pas travailler sur une échelle – ou sur un échafaudage instable – jamais à bras levés – jamais d'une seule main – **risque d'accident !**

Toujours se tenir dans une position stable et sûre.

Ne pas travailler seul – toujours rester à portée de voix d'autres personnes, pour pouvoir appeler quelqu'un au secours si nécessaire.

Ne tolérer la présence d'aucune autre personne dans la zone de travail – garder une distance suffisante par rapport à d'autres personnes, pour ne pas les exposer au bruit et aux risques dus aux particules et objets projetés.

En travaillant avec des protège-oreilles, il faut faire tout particulièrement attention – des bruits signalant un danger (cris, signaux sonores etc.) sont moins bien perceptibles.

Faire des pauses à temps.

Travailler calmement, de manière bien réfléchie – seulement dans de bonnes conditions de visibilité et d'éclairage. Prendre les précautions utiles pour exclure le risque de blesser d'autres personnes.



Dès que le moteur est en marche, il dégage des gaz d'échappement toxiques. Ces gaz peuvent être inodores et invisibles, et renfermer des hydrocarbures imbrûlés et du benzène. Ne jamais travailler avec cette machine dans des locaux fermés ou mal aérés – pas non plus si le moteur est équipé d'un catalyseur.

En travaillant dans des fossés, des dépressions de terrain ou des espaces restreints, toujours prendre soin d'assurer une ventilation suffisante – **danger de mort par intoxication !**

En cas de nausée, de maux de tête, de troubles de la vue (par ex. rétrécissement du champ de vision) ou de l'ouïe, de vertige ou de manque de concentration croissant, arrêter immédiatement le travail – ces symptômes peuvent, entre autres, provenir d'une trop forte concentration de gaz d'échappement dans l'air ambiant – **risque d'accident !**

Ne pas fumer en travaillant ou à proximité de la machine – **risque d'incendie !**

Si la machine a été soumise à des sollicitations sortant du cadre de l'utilisation normale (par ex. si elle a été soumise à des efforts violents, en cas de choc ou de chute), avant de la remettre en marche, il faut impérativement s'assurer qu'elle se trouve en parfait état de fonctionnement – voir également « Avant la mise en route du moteur ». Contrôler tout particulièrement

l'étanchéité du système de carburant et la fiabilité des dispositifs de sécurité. Il ne faut en aucun cas continuer d'utiliser la machine si la sécurité de son fonctionnement n'est pas garantie. En cas de doute, consulter le revendeur spécialisé.

Ne jamais toucher un disque en rotation avec la main ou toute autre partie du corps.

Examiner l'aire de travail. Éviter tout risque d'endommagement de conduites ou de câbles électriques.

Il est interdit d'utiliser la machine à proximité de matières combustibles et de gaz inflammables.

Ne pas couper des tuyaux, des fûts métalliques ou d'autres conteneurs sans être certain qu'ils ne renferment pas de substances volatiles ou inflammables.

Ne pas laisser le moteur en marche sans surveillance. L'arrêter avant de quitter la machine (par ex. pour faire une pause).

Avant de poser la découpeuse sur le sol :

- Arrêter le moteur.
- Attendre que le disque soit arrêté ou freiner le disque, jusqu'à l'arrêt, en le maintenant prudemment en contact avec une surface dure (par ex. une dalle de béton).



Vérifier fréquemment le disque à découper – le remplacer immédiatement s'il présente des fissures, des bombements ou d'autres dommages (par ex. des traces de surchauffe), car il pourrait casser – **risque d'accident !**

En cas de variation des caractéristiques de la machine au découpage (par ex. plus fortes vibrations, rendement de coupe réduit), interrompre le travail et éliminer les causes de ce changement.

Forces de réaction

Les forces de réaction les plus fréquentes sont le rebond et la traction.



Risques découlant du rebond – **le rebond peut causer des blessures mortelles.**

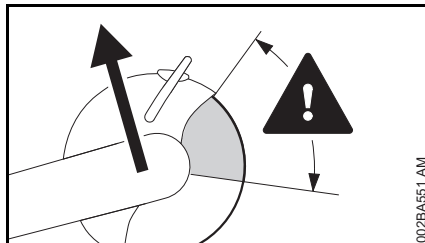

En cas de rebond (kick-back), la découpeuse est brusquement projetée vers l'utilisateur qui ne peut plus contrôler la machine.

Un rebond se produit par ex. lorsque le disque

- se coince – surtout dans le quart supérieur ;
- est fortement freiné en frottant contre un objet solide.

Pour réduire le risque de rebond :

- Travailler de façon réfléchie, en appliquant la technique qui convient.
- Toujours prendre la découpeuse à deux mains et la tenir fermement.

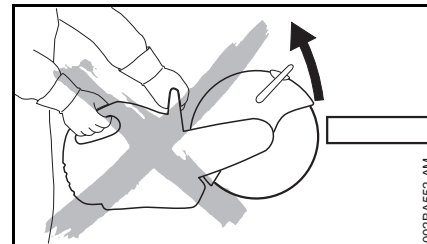

- Dans la mesure du possible, ne pas couper avec le quart supérieur du disque. Faire très attention en introduisant le disque dans une coupe – ne pas le gauchir ou l'introduire en frappant ou en forçant.

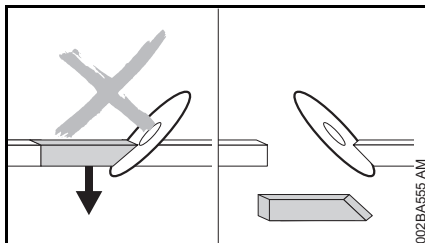

- Éviter tout effet de resserrement de la fente de coupe – la partie coupée ne doit pas freiner le disque.
- Toujours s'attendre à ce que, par suite d'un déplacement de l'objet à découper ou pour une autre raison quelconque, la coupe se resserre et coince le disque.
- Fixer solidement l'objet à découper et le caler de telle sorte que la coupe reste bien ouverte au cours du travail et à la fin du découpage.
- C'est pourquoi les objets à découper ne doivent pas former un pont et ils doivent être bien calés pour qu'ils ne puissent pas rouler, glisser ou vibrer.

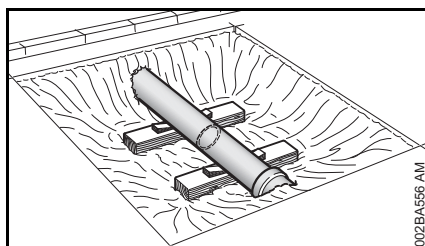

- Après avoir dégagé un tuyau, le soutenir par un moyen stable et offrant une portance suffisante et, le cas échéant, le caler avec des coins – toujours faire attention aux

éléments de calage glissés sous le tuyau et veiller également à la stabilité du sol – les matériaux des sous-couches peuvent s'émietter et s'affaisser.

- Pour le découpage avec des disques diamantés, un arrosage est nécessaire.
- Suivant leur version, les disques en résine synthétique conviennent pour le découpage seulement à sec, ou seulement avec arrosage. Les disques en résine synthétique qui conviennent uniquement pour le découpage avec arrosage doivent être utilisés avec arrosage.

Traction

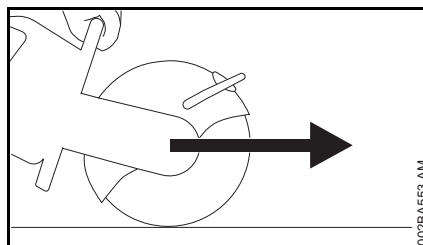

Lorsque le disque touche la surface supérieure de l'objet à découper, la découpeuse est attirée vers l'avant, dans le sens opposé à l'utilisateur.

Travail à la découpeuse



Introduire le disque dans la fente en le présentant à la verticale, sans le gauchir ni le soumettre à un effort latéral.



Ne pas utiliser la machine pour un meulage de côté ou un dégrossissage.

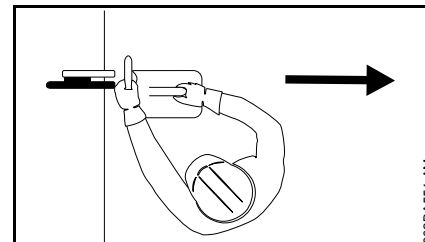

Se tenir de telle sorte qu'aucune partie du corps ne se trouve dans le prolongement du plan de coupe du disque. Veiller à disposer d'une liberté de mouvement suffisante. En particulier pour le travail dans des fosses ou des tranchées, veiller à ce qu'il y ait toujours un espace suffisant pour l'utilisateur et pour la chute de la partie à couper.

Ne pas trop se pencher vers l'avant. Ne jamais se pencher au-dessus du disque, tout particulièrement lorsque le capot protecteur est relevé.

Ne pas travailler à bras levés – c'est-à-dire à une hauteur supérieure aux épaules.

Utiliser la découpeuse exclusivement pour le découpage. Elle ne convient pas pour faire levier ou pour écarter ou soulever des objets.

Ne pas exercer de pression sur la découpeuse.

Déterminer tout d'abord la direction du découpage avant d'attaquer la coupe avec le disque à découper. Ne pas changer de direction au cours de la coupe. Ne jamais faire cogner le disque

dans la fente de coupe ou frapper avec la machine – ne pas laisser tomber la machine dans la fente de coupe – **le disque risquerait de casser !**

Dans le cas de disques diamantés : en cas de baisse du rendement de coupe, contrôler le mordant du disque diamanté. Le cas échéant, lui redonner du mordant. À cet effet, couper brièvement des matières abrasives telles que du grès, du béton expansé ou de l'asphalte.

À la fin de la coupe, la découpeuse n'est plus soutenue dans la coupe, par le disque. L'utilisateur doit donc reprendre tout le poids de la machine – **risque de perte de contrôle !**



Au découpage de l'acier : la projection de particules incandescentes présente un **risque d'incendie !**

Veiller à ce que l'eau et la boue n'entrent pas en contact avec des câbles électriques sous tension – **risque d'électrocution !**

Tirer le disque dans la pièce à découper – ne pas pousser le disque dans la coupe. Une fois que des coupes ont été effectuées, ne pas les corriger avec la découpeuse à disque. Ne pas reprendre des coupes effectuées – casser les barrettes non coupées (par ex. à l'aide d'un marteau).

En cas d'utilisation de disques diamantés, un arrosage est nécessaire – utiliser par ex. la prise d'eau STIHL.

Suivant leur version, les disques en résine synthétique conviennent pour le découpage seulement à sec, ou seulement avec arrosage.

En cas d'utilisation de disques en résine synthétique convenant seulement pour le découpage avec arrosage, un arrosage est nécessaire – utiliser par ex. la prise d'eau STIHL.

En cas d'utilisation de disques en résine synthétique convenant seulement pour le découpage à sec, il faut travailler sans arrosage. Si des disques en résine synthétique de ce type sont quand même mouillés, ils perdent leur mordant et leur rendement de coupe baisse. Si des disques à découper en résine synthétique de ce type sont mouillés au cours de l'utilisation (par ex. dans une flaque d'eau ou par les résidus d'eau venant de conduites à découper) – ne pas augmenter la pression de coupe, mais maintenir la pression normale – **le disque risque de casser !** Des disques en résine synthétique dans cet état doivent être consommés immédiatement.

Chariot de guidage

Nettoyer le chemin du chariot de guidage. Si au cours du travail le chariot de guidage roule sur des objets quelconques, cela peut gauchir le disque dans la coupe – **il risque de casser !**

Vibrations

Au bout d'une assez longue durée d'utilisation de la machine, les vibrations peuvent provoquer une perturbation de l'irrigation sanguine des mains (« maladie des doigts blancs »).

Il n'est pas possible de fixer une durée d'utilisation valable d'une manière générale, car l'effet des vibrations dépend de plusieurs facteurs.

Les précautions suivantes permettent de prolonger la durée d'utilisation :

- garder les mains au chaud (porter des gants chauds) ;
- faire des pauses.

Les facteurs suivants raccourcissent la durée d'utilisation :

- tendance personnelle à souffrir d'une mauvaise irrigation sanguine (symptômes : doigts souvent froids, fourmillements) ;
- utilisation à de basses températures ambiantes ;
- effort exercé sur les poignées (une prise très ferme gêne l'irrigation sanguine).

Si l'on utilise régulièrement la machine pendant de longues périodes et que les symptômes indiqués ci-avant (par ex. fourmillements dans les doigts) se manifestent à plusieurs reprises, il est recommandé de se faire ausculter par un médecin.

Maintenance et réparations

La machine doit faire l'objet d'une maintenance régulière. Effectuer exclusivement les opérations de maintenance et les réparations décrites dans la Notice d'emploi. Faire exécuter toutes les autres opérations par un revendeur spécialisé.

STIHL recommande de faire effectuer les opérations de maintenance et les réparations exclusivement chez le revendeur spécialisé STIHL. Les revendeurs spécialisés STIHL participent régulièrement à des stages de perfectionnement et ont à leur disposition les informations techniques requises.

Utiliser exclusivement des pièces de rechange de haute qualité. En ne respectant pas ces prescriptions, on risquerait de causer un accident ou d'endommager la machine. Pour toute question à ce sujet, s'adresser à un revendeur spécialisé.

STIHL recommande d'utiliser des pièces de rechange d'origine STIHL. Leurs caractéristiques sont optimisées tout spécialement pour cette machine, et pour répondre aux exigences de l'utilisateur.

Pour la réparation, la maintenance et le nettoyage, toujours **arrêter le moteur – risque de blessure !**

Lorsque le contact du câble d'allumage est débranché de la bougie ou que la bougie est dévissée, ne jamais faire tourner le moteur avec le lanceur sans avoir préalablement placé le commutateur d'arrêt en position **STOP** ou **0** – **risque d'incendie** par suite d'un jaillissement d'étincelles d'allumage à l'extérieur du cylindre.

Ne pas procéder à la maintenance de la machine à proximité d'un feu et ne pas non plus ranger la machine à proximité d'un feu – le carburant présente un **risque d'incendie !**

Contrôler régulièrement l'étanchéité du bouchon du réservoir à carburant.

Utiliser exclusivement une bougie autorisée par STIHL – voir « Caractéristiques techniques » – et dans un état impeccable.

Vérifier le câble d'allumage (isolement dans un état impeccable, bon serrage du raccord).

S'assurer que le silencieux est dans un état impeccable.

Ne pas travailler avec la machine si le silencieux est endommagé ou manque – **risque d'incendie ! – Lésions de l'ouïe !**

Ne pas toucher au silencieux très chaud – **risque de brûlure !**

Contrôler les butoirs en caoutchouc placés sur la face inférieure de la machine – le carter ne doit pas frotter par terre – **risque d'endommagement !**

L'état des éléments antivibratoires AV a une influence sur les caractéristiques du point de vue vibrations – c'est pourquoi il faut régulièrement contrôler les éléments AV.

Exemples d'utilisation

Utiliser les disques diamantés exclusivement avec arrosage

Augmentation de la longévité et de la vitesse de coupe

Toujours arroser le disque à découper.

Lier la poussière

Arroser le disque avec un débit d'eau de 0,6 l/min au minimum.

Prise d'eau

- Prise d'eau de la machine, pour toute sorte d'alimentation en eau
- Réservoir d'eau sous pression d'une capacité de 10 l, pour lier la poussière
- Réservoir d'eau utilisable sur le chariot de guidage, pour lier la poussière

Utiliser les disques en résine synthétique à sec ou avec arrosage – suivant la version

Suivant leur version, les disques en résine synthétique conviennent pour le découpage seulement à sec, ou seulement avec arrosage.

Disques en résine synthétique convenant exclusivement pour le découpage à sec

Pour le découpage à sec, porter un masque antipoussière approprié.

En cas de risque de dégagement de vapeurs ou de fumées (par ex. au découpage de matériaux composites), porter un **masque respiratoire**.

Disques en résine synthétique convenant exclusivement pour le découpage avec arrosage



Utiliser le disque à découper exclusivement avec arrosage.

Pour lier la poussière, arroser le disque avec un débit d'eau de 1 l/min au minimum. Pour ne pas réduire le rendement de coupe, le débit d'eau d'arrosage du disque ne doit pas dépasser 4 l/min au maximum.

Après le travail, pour éjecter l'eau qui adhère au disque, faire tourner le disque, sans arrosage, pendant env. 3 à 6 secondes au régime de travail normal.

- Prise d'eau de la machine, pour toute sorte d'alimentation en eau
- Réservoir d'eau sous pression d'une capacité de 10 l, pour lier la poussière
- Réservoir d'eau utilisable sur le chariot de guidage, pour lier la poussière

Consignes à suivre avec disques diamantés et disques en résine synthétique

Les objets à couper

- ne doivent pas être posés de telle sorte qu'ils forment un pont ;
- doivent être bien calés pour qu'ils ne risquent pas de rouler ou de glisser ;
- doivent être calés de telle sorte qu'ils ne vibrent pas.

Parties coupées

Pour traverser une cloison ou pour découper des échancrures etc., il est important de prévoir l'ordre chronologique des coupes. Toujours exécuter la dernière coupe de telle sorte que le disque ne risque pas d'être coincé et que la chute de la partie coupée ne présente pas de risque pour l'utilisateur de la machine.

Le cas échéant, laisser de petites barrettes non coupées pour retenir la partie découpée. Pour finir, casser ces barrettes.

Avant la séparation définitive de la partie découpée, il faut tenir compte :

- du poids de cette partie coupée ;
- de son déplacement possible, après la séparation ;
- du fait qu'elle peut se trouver sous contrainte.

En cassant les barrettes restantes pour la séparation de la partie coupée, veiller à ce que les aides éventuels ne s'exposent pas à des risques d'accident.

Couper en plusieurs passes

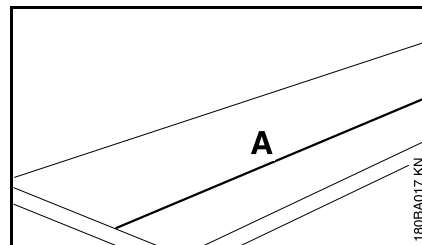

- Tracer la ligne de coupe (A) ;

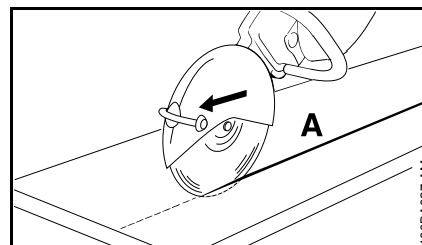

- travailler en suivant la ligne de coupe. Pour des corrections éventuellement nécessaires, ne pas gauchir le disque, mais se repositionner et attaquer une nouvelle coupe – à chaque passe, la profondeur de coupe devrait atteindre au maximum 5 à 6 cm. Si la matière est plus épaisse, procéder en plusieurs passes ;

Découpage de dalles

- Caler la dalle (par ex. sur une surface antidérapante, un lit de sable) ;

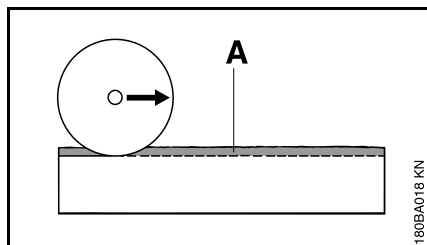

- meuler une rainure de guidage (A) en suivant la ligne marquée ;

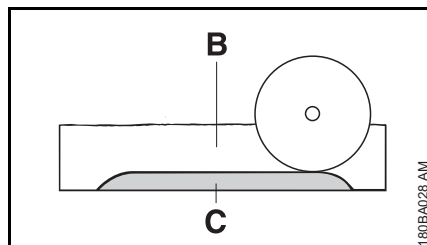

- approfondir la fente de la coupe (B) ;
- laisser une petite barrette (C) à casser après la coupe ;
- aux extrémités de la coupe, traverser complètement la dalle, pour éviter l'éclatement des bords ;
- casser la barrette non coupée de la dalle ;

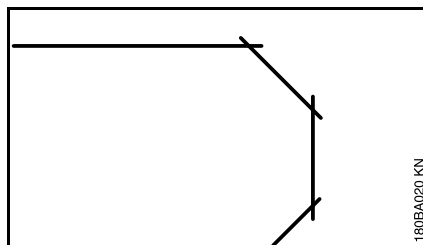

- pour décrire une courbe, procéder en plusieurs phases – veiller à ne pas gauchir le disque.

Découpage de tuyaux ou de corps cylindriques et creux

- Caler les tuyaux ou les corps cylindriques et creux de telle sorte qu'ils ne vibrent pas, ne glissent pas et ne risquent pas de rouler ;
- tenir compte de la chute et du poids de la partie à découper ;
- déterminer et marquer la ligne de coupe, en évitant les armatures, surtout dans le sens de la coupe ;
- déterminer l'ordre chronologique des coupes ;
- meuler une rainure de guidage le long de la ligne de coupe marquée ;
- approfondir la fente de coupe le long de la rainure de guidage – respecter la profondeur de coupe recommandée pour chaque passe – pour des corrections éventuellement nécessaires, ne pas gauchir le disque, mais se repositionner et attaquer une nouvelle coupe – le cas échéant, laisser de petites barrettes pour maintenir la partie à découper en

place. Casser ces barrettes après avoir terminé la dernière coupe prévue.

Découpage d'un tube en béton

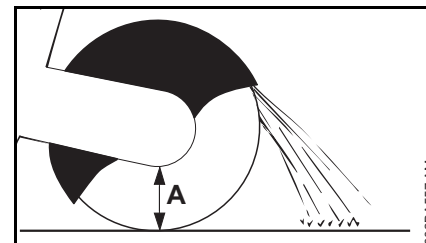

La procédure dépend du diamètre extérieur du tube et de la profondeur de coupe maximale possible avec le disque à découper (A).

- Caler le tube de telle sorte qu'il ne vibre pas, ne glisse pas et ne risque pas de rouler ;
- tenir compte du poids, des contraintes et de la chute de la partie à découper ;

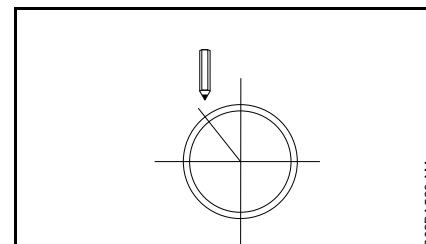

- déterminer et marquer le tracé de la coupe ;
- déterminer l'ordre chronologique des coupes.

Si le diamètre extérieur est inférieur à la profondeur de coupe maximale

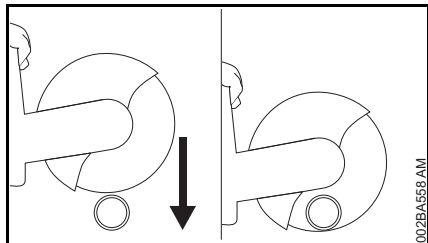

- Exécuter **une** coupe de haut en bas.

Si le diamètre extérieur est supérieur à la profondeur de coupe maximale

Bien prévoir le déroulement du travail, avant de commencer. Il est nécessaire d'exécuter **plusieurs coupes** – en respectant l'ordre chronologique correct.

- Tourner le capot protecteur jusqu'à la butée arrière ;

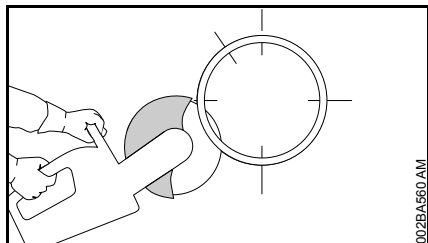

- toujours commencer par le bas, en coupant avec le quart supérieur du disque ;

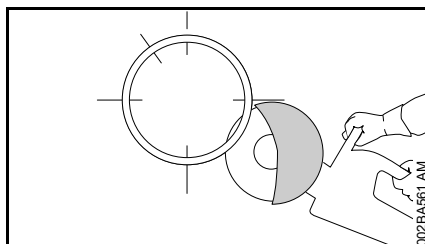

- du côté opposé, couper le côté inférieur avec le quart supérieur du disque ;

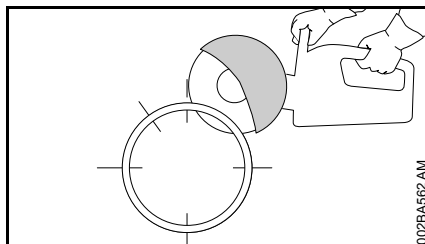

- exécuter la première coupe latérale sur la moitié supérieure du tube ;

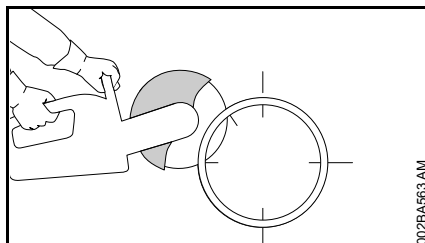

- exécuter la deuxième coupe latérale dans la zone marquée – ne couper en aucun cas dans la zone de la dernière coupe prévue, pour que la partie du tube à couper reste encore bien maintenue dans sa position ;

il faut absolument avoir effectué toutes les coupes inférieures et latérales avant d'entreprendre la coupe supérieure ;

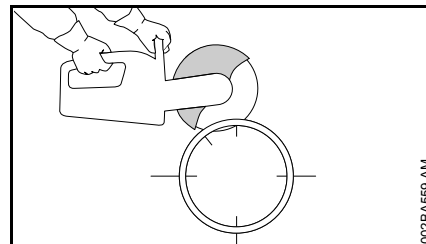

- toujours exécuter la dernière coupe par le haut (env. 15 % de la circonférence du tube).

Découpage d'une ouverture dans un tube en béton

L'ordre chronologique des coupes (1 à 4) est important :

- couper tout d'abord les zones difficilement accessibles ;

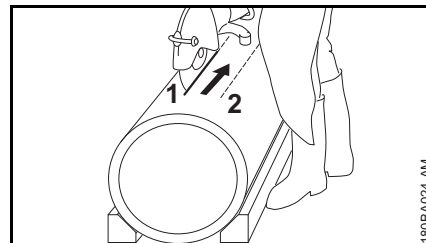

- toujours exécuter les coupes de telle sorte que le disque ne risque pas d'être coincé ;

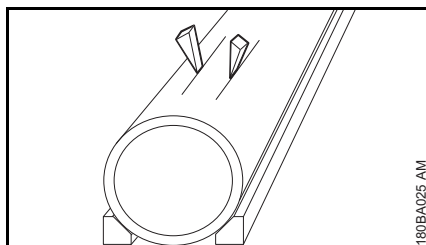

- utiliser des coins et/ou laisser de petites barrettes non coupées, à casser une fois que les coupes auront été exécutées ;

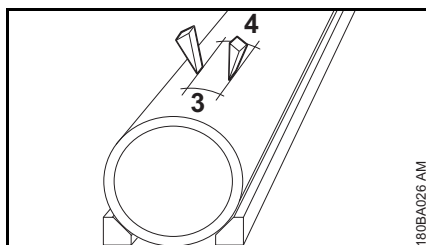

- si, après l'exécution des coupes prévues, la partie découpée reste dans l'ouverture (en étant retenue par les coins insérés et/ou des barrettes non coupées), il ne faut pas effectuer d'autres coupes – mais dégager la partie coupée en cassant les barrettes restantes.

Disques à découper

Les disques à découper sont soumis à de très fortes sollicitations, tout particulièrement lorsqu'ils sont utilisés pour le découpage à main levée.

C'est pourquoi il faut utiliser exclusivement les disques à découper compatibles pour l'utilisation sur des machines tenues à la main, conformément à la norme EN 13236 (disques diamantés) ou EN 12413 (disques en résine synthétique), et portant les marques d'identification pertinentes. Respecter la vitesse de rotation maximale admissible pour le disque à découper utilisé – **risque d'accident !**

Les disques de haute qualité mis au point par STIHL en collaboration avec des constructeurs de disques à découper renommés sont parfaitement adaptés à chaque application ainsi qu'à la puissance du moteur de la découpeuse à disque.

Ils sont d'une excellente qualité constante.

Transport et stockage

- Lors du transport et du stockage, ne pas exposer les disques en plein soleil ou à une autre source de chaleur ;
- éviter les chocs et les à-coups ;

- empiler les disques à découper à plat, sur une surface plane – à un endroit sec et, dans la mesure du possible, à des températures constantes – en les laissant dans leur emballage d'origine ;
- ne pas stocker les disques à proximité de liquides corrodants ;
- conserver les disques à l'abri du gel.

Disques en résine synthétique

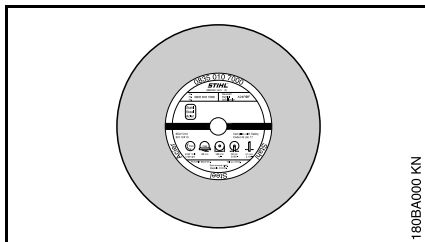

Types :

- Pour l'utilisation à sec
- Pour l'utilisation avec arrosage

Le choix du disque en résine synthétique qui convient et son utilisation correcte garantissent la rentabilité du travail en évitant une usure rapide. La dénomination abrégée indiquée sur

- l'étiquette ;
- l'emballage (tableau donnant des recommandations pour l'utilisation) aide à choisir le disque le mieux approprié pour chaque travail.

Suivant leur version, les disques en résine synthétique STIHL conviennent pour découper les matières suivantes :

- Asphalte
- Béton
- Pierre
- Tubes en fonte ductile
- Acier ; les disques en résine synthétique STIHL ne conviennent pas pour couper des rails de chemin de fer

Ne pas couper d'autres matériaux –
risque d'accident !

Disques diamantés

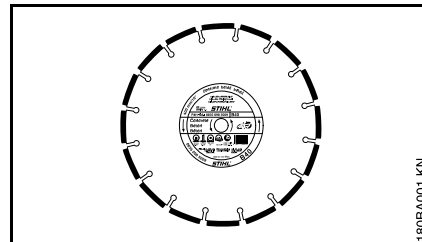

Pour l'utilisation avec arrosage

Le choix du disque diamanté qui convient et son utilisation correcte garantissent la rentabilité du travail en évitant une usure rapide. La dénomination abrégée indiquée sur

- l'étiquette ;
- l'emballage (tableau donnant des recommandations pour l'utilisation) aide à choisir le disque le mieux approprié pour chaque travail.

Suivant leur version, les disques diamantés STIHL conviennent pour découper les matières suivantes :

- Asphalte
- Béton
- Pierre (roche dure)
- Béton abrasif
- Béton frais
- Briques
- Tuyaux en grès
- Tubes en fonte ductile

Ne pas couper d'autres matériaux –
risque d'accident !

Ne jamais utiliser des disques diamantés à flancs abrasifs, car ces disques risqueraient de se coincer dans la coupe et de provoquer un rebond extrême – **risque d'accident !**

Dénominations abrégées

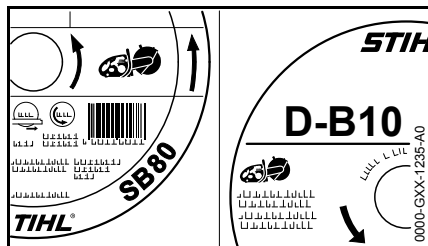

La dénomination abrégée est une combinaison de lettres et de chiffres qui peut comporter jusqu'à quatre caractères :

- Les lettres indiquent le domaine d'utilisation principal du disque considéré.
- Les chiffres précisent la classe de performances du disque diamanté STIHL.

Faux-rond et voile

L'état impeccable du palier de broche de la découpeuse est une condition essentielle pour une grande longévité et un bon rendement du disque diamanté.

Le fait d'utiliser le disque sur une découpeuse dont le palier de broche présente un défaut peut causer un faux-rond ou un voile.

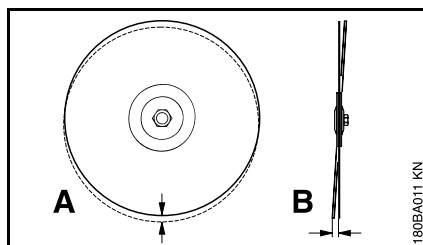

En cas de faux-rond excessif (A), les segments diamantés sont soumis à de trop fortes sollicitations et deviennent extrêmement chauds. Les contraintes thermiques peuvent causer une fissuration du corps de la lame et les segments peuvent être détremés par une surchauffe.

En cas de voile (B), les sollicitations thermiques augmentent et la fente de coupe est plus large.

Usure du corps

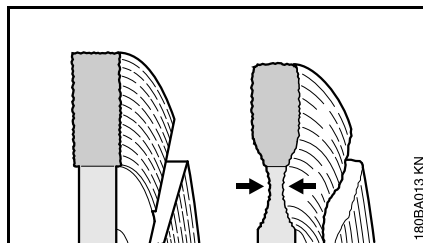

En découpant le revêtement des routes, ne pas pénétrer dans la sous-couche (souvent constituée d'un lit de cailloutis)

– le fait que l'on coupe dans la sous-couche en cailloutis est bien reconnaissable au dégagement de poussière claire – dans ces conditions, le corps du disque peut être soumis à une usure excessive – **le disque risque de casser !**

Arêtes rapportées, mordant

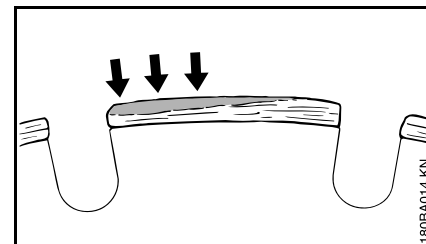

Par arêtes rapportées on entend le dépôt gris clair qui se forme en haut des segments diamantés. Ce dépôt engorge les diamants et les segments perdent leur mordant.

Des arêtes rapportées peuvent se former dans les situations suivantes :

- Coupe de matière extrêmement dure (par ex. du granit).
- Utilisation incorrecte, par ex. avec une force d'avance excessive.

Les arêtes rapportées augmentent les vibrations, réduisent le rendement de coupe et produisent un jaillissement d'étincelles.

Aux premiers signes de formation d'arêtes rapportées, il faut immédiatement « redonner du mordant » au disque diamanté – à cet effet, couper brièvement une matière abrasive telle que du grès, du béton expansé ou de l'asphalte.

L'arrosage évite la formation d'arêtes rapportées.

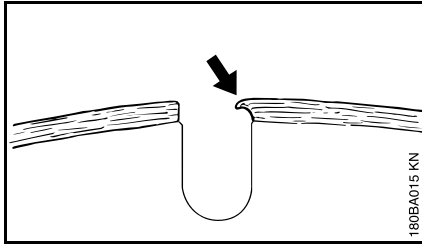

Si l'on poursuit le travail avec des segments engorgés, manquant de mordant, ces segments peuvent se ramollir sous l'effet de la forte chaleur dégagée – la solidité du corps du disque surchauffé se dégrade – cela peut engendrer des contraintes nettement reconnaissables aux mouvements oscillants du disque. Ne pas poursuivre le travail avec ce disque – **risque d'accident !**

Élimination des défauts

Disque à découper

Défaut	Cause	Remède
Arêtes ou bords de coupe pas nets, coupe irrégulière	Faux-rond ou voile	Consulter le revendeur spécialisé ¹⁾
Forte usure sur les flancs des segments	Mouvement oscillant du disque	Utiliser un disque neuf
Bords de coupe pas nets, coupe irrégulière, aucun rendement de coupe, jaillissement d'étincelles	Le disque a perdu son mordant ; formation d'arêtes rapportées sur les segments, dans le cas de disques pour roche	Pour redonner du mordant au disque pour roche, couper brièvement une matière abrasive ; dans le cas d'un disque pour asphalte, le remplacer
Manque de rendement de coupe, forte usure des segments	Le disque tourne dans le mauvais sens	Monter le disque de telle sorte qu'il tourne dans le bon sens
Ébréchures ou fissures dans le corps du disque ou les segments	Surcharge	Utiliser un disque neuf
Usure du corps	Découpage de matières pour lesquelles le disque ne convient pas	Utiliser un disque neuf ; le cas échéant, au découpage, tenir compte des couches de différentes matières

1) STIHL recommande de s'adresser au revendeur spécialisé STIHL

Commande électronique d'arrosage

Les découpeuses à disque STIHL peuvent être équipées d'une commande électronique d'arrosage.

La commande électronique d'arrosage permet de débiter la quantité d'eau optimale pour arroser le disque à découper. Aucun arrosage n'a lieu au ralenti.

Avant d'entreprendre le travail

- Se familiariser avec la manipulation des commandes avant de mettre le moteur en marche ;

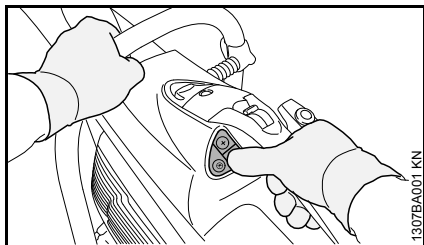

- toutes les touches du tableau de commande peuvent être actionnées avec le pouce de la main droite – la main droite doit alors toujours rester sur la poignée arrière ;
- et la main gauche doit toujours rester sur la poignée tubulaire.

Tableau de commande

Une fois que le moteur est en marche, il est possible d'activer ou de désactiver la commande électronique d'arrosage et de régler le débit d'eau.

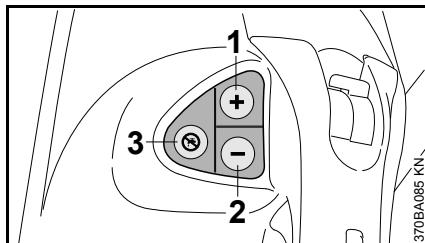

- 1 Touche (+) :
activation de la commande électronique d'arrosage ou augmentation du débit d'eau d'arrosage du disque
- 2 Touche (-) :
activation de la commande électronique d'arrosage ou réduction du débit d'eau d'arrosage du disque
- 3 Désactivation de la commande électronique d'arrosage – le disque n'est plus arrosé

Travail avec la commande électronique d'arrosage

- Mettre le moteur en route, voir « Mise en route / arrêt du moteur » ;
- donner une impulsion sur la touche (+) ou (-) avec le pouce de la main droite – la main droite doit alors toujours rester sur la poignée arrière, et la main gauche doit toujours rester sur la poignée tubulaire – au ralenti, le disque à découper n'est pas encore arrosé ;

Durant le travail, le disque à découper est arrosé avec le débit d'eau réglé.

- adapter au besoin le débit d'eau – en donnant des impulsions sur la touche (+) ou (-) avec le pouce de la main droite, autant de fois que nécessaire pour obtenir le débit souhaité – la main droite doit alors toujours rester sur la poignée arrière, et la main gauche doit toujours rester sur la poignée tubulaire.

Lorsqu'à la fin d'une coupe la découpeuse à disque se trouve au ralenti, le disque n'est plus arrosé – mais la commande électronique de distribution d'eau reste activée. Dès qu'on poursuit le travail, l'arrosage du disque à découper reprend automatiquement, avec le dernier débit préalablement réglé.

Lorsqu'on arrête le moteur et qu'on le remet en marche, la commande électronique d'arrosage est désactivée.

Utilisation sur chariot de guidage STIHL FW 20

Si l'on utilise la découpeuse à disque sur le chariot de guidage STIHL FW 20 en combinaison avec le réservoir d'eau, il faut régler le débit d'eau au maximum.

Maintenance et entretien

Si, bien que la commande électronique d'arrosage soit activée, le débit d'eau n'est pas suffisant ou que le disque n'est plus arrosé :

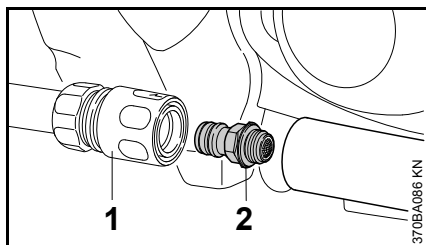

- débrancher le raccord rapide (1) ;
- dévisser la « prise d'eau avec tamis » (2) et la nettoyer sous l'eau courante – le tamis reste sur la prise d'eau.

Si, bien que le tamis ait été nettoyé, le débit d'eau n'est pas suffisant ou que le disque n'est plus arrosé, consulter le revendeur spécialisé.

Montage du carter de découpeuse avec capot protecteur

Départ usine, le « carter de découpeuse avec capot protecteur » est monté du côté intérieur.

Le « carter de découpeuse avec capot protecteur » peut, suivant l'utilisation de la découpeuse, être également monté du côté extérieur.

Pour le découpage à main levée, le montage du côté intérieur est recommandé, étant donné le positionnement plus favorable du centre de gravité.

Montage du côté extérieur

- Démontez le disque (voir « Montage / remplacement du disque à découper ») ;

Démontage de la prise d'eau

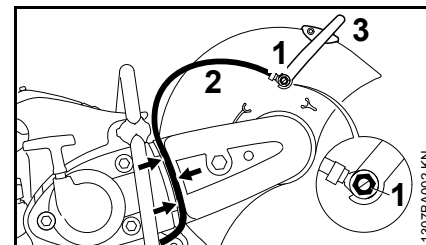

- dévisser la vis creuse (1) à l'aide de la clé multiple – en sortant l'écrou à quatre pans de la pièce de guidage, depuis la face intérieure du capot protecteur ;
- enlever le flexible d'amenée d'eau (2) du levier de réglage (3), avec le raccord ;
- extraire le flexible d'amenée d'eau (2) de la pièce de guidage (flèches) du protecteur de courroie ;

Démontage du levier de réglage

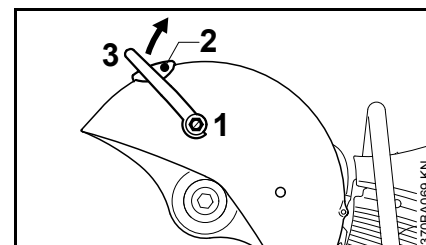

- dévisser la vis creuse (1) à l'aide de la clé multiple et l'enlever avec le joint – en sortant l'écrou à quatre

ans de la pièce de guidage, depuis la face intérieure du capot protecteur ;

- dévisser la vis (2) ;
- faire pivoter le levier de réglage (3) vers le haut et l'enlever ;

Relâchement de la tension de la courroie poly-V

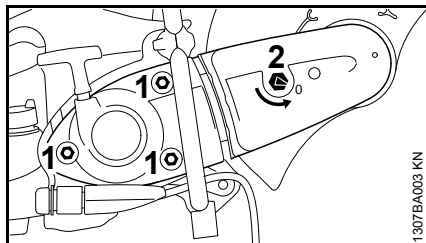

- desserrer les écrous (1) – mais ne pas les dévisser complètement ;
- avec la clé multiple, tourner l'écrou de tension (2) dans le sens inverse des aiguilles d'une montre – d'env. 1/4 de tour, jusqu'en butée = 0 ;

Démontage du protecteur de courroie

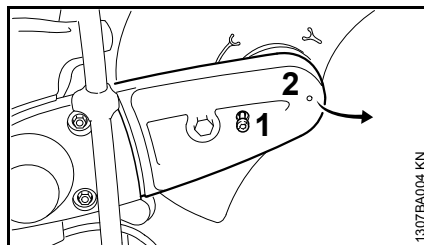

- dévisser la vis (1) – la vis (1) retenue dans le capuchon (2) est imperdable ;
- soulever légèrement le protecteur de courroie (2) et l'enlever vers le haut ;

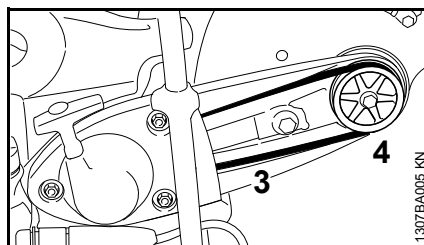

- enlever la courroie poly-V (3) de la poulie avant (4) ;

Démontage du « carter de découpeuse avec capot protecteur »

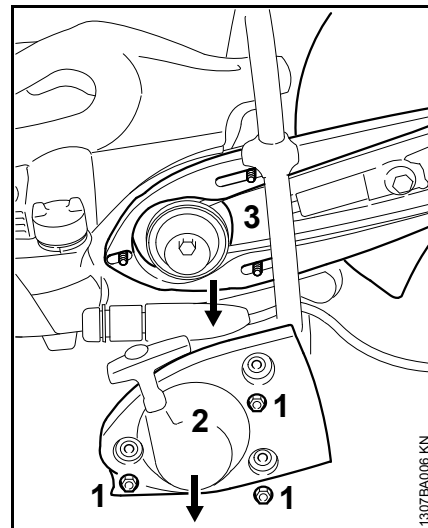

- dévisser les écrous (1) ;
- enlever le « couvercle de lanceur avec lanceur » (2) ;
- enlever le « carter de découpeuse avec capot protecteur » (3) des goujons filetés ;

Préparation du « carter de découpeuse avec capot protecteur » pour le montage du côté extérieur

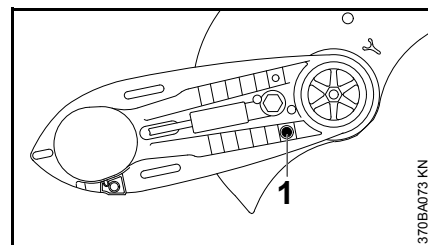

- dévisser le boulon de butée (1) ;

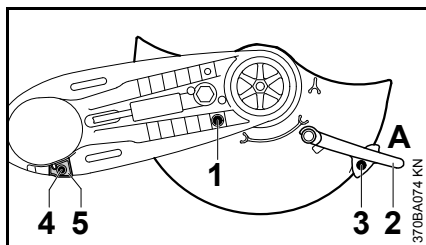

- tourner le capot protecteur dans la position montrée (voir l'illustration) ;
- visser et serrer le boulon de butée (1) ;
- glisser le levier de réglage (2) en position A ;
- visser et serrer la vis (3) ;
- dévisser la vis (4) de la butée (5) ;
- enlever la butée (5) ;

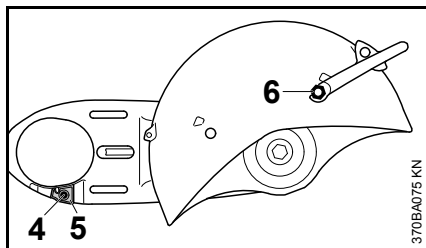

- tourner le « carter de découpeuse avec capot protecteur » de telle sorte que le capot protecteur se trouve du côté extérieur ;
- monter la butée (5) – faire coïncider le trou de la butée avec le trou du carter de découpeuse ;
- visser et serrer la vis (4) ;

- glisser l'écrou à quatre pans dans la pièce de guidage du capot protecteur et le retenir ;
- visser la vis creuse la plus courte (6), avec le joint, sur le levier de réglage et la serrer à l'aide de la clé multiple ;

Montage du « carter de découpeuse avec capot protecteur » – capot protecteur du côté extérieur

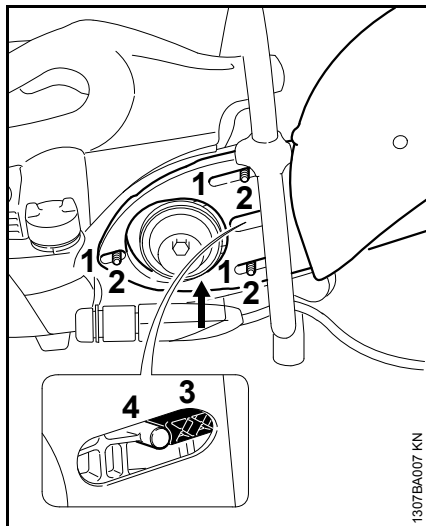

- faire passer les trous oblongs (1) du « carter de découpeuse avec capot protecteur » sur les goujons filetés (2) – en passant la courroie poly-V par-dessus la poulie avant ;



La transmission à courroie doit tourner facilement.

- le tendeur (3) doit s'appliquer contre le tourillon (4) ;

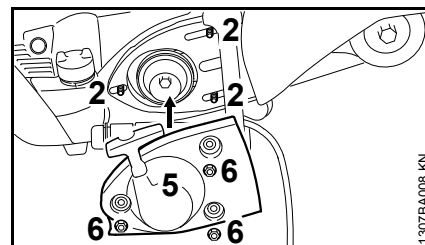

- poser le « couvercle de lanceur avec lanceur » (5) sur les goujons filetés (2) ;
- serrer fermement les écrous (6) à la main ;

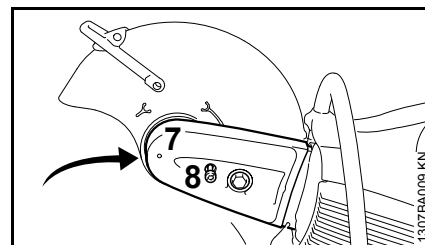

- glisser le protecteur de courroie (7) ;
- visser et serrer la vis (8) ;

Montage de la prise d'eau

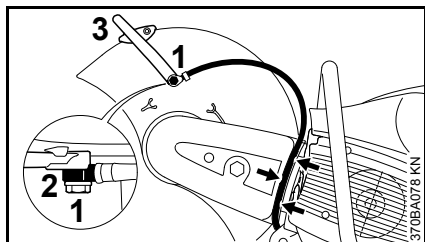

- passer la vis creuse la plus longue (1) à travers le raccord (2) du flexible d'eau – faire attention au positionnement correct du raccord ;
- glisser l'écrou à quatre pans dans la pièce de guidage du capot protecteur et le retenir ;
- appliquer le raccord, avec la vis creuse la plus longue, sur le levier de réglage (3) – visser la vis creuse et la serrer à l'aide de la clé multiple ;
- introduire le flexible d'eau dans la pièce de guidage du protecteur de courroie (flèches) en partant de la prise d'eau, en direction du protecteur – ne pas décrire des courbes trop serrées.

Contrôle de la plage de réglage du capot protecteur

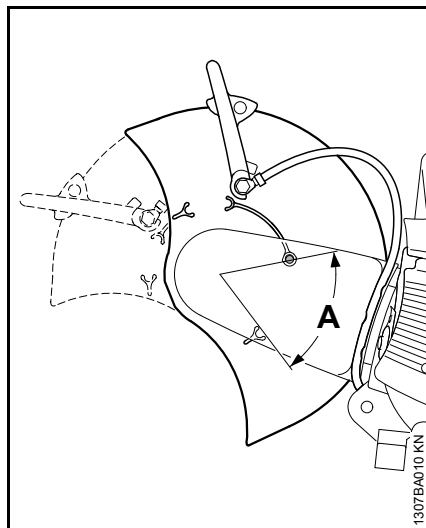

- tourner le capot protecteur le plus loin possible vers l'avant et vers l'arrière – la plage de réglage (A) doit être limitée par le boulon de butée ;

Pour continuer, voir « Tension de la courroie poly-V ».

Montage du côté intérieur

- Démontez le disque (voir « Montage / remplacement du disque à découper ») ;
- démontez la prise d'eau ;
- démontez le levier de réglage ;
- détendez la courroie poly-V ;

- démonter le protecteur de la courroie ;
- démonter le « carter de découpeuse avec capot protecteur » ;

Préparation du « carter de découpeuse avec capot protecteur » pour le montage du côté intérieur

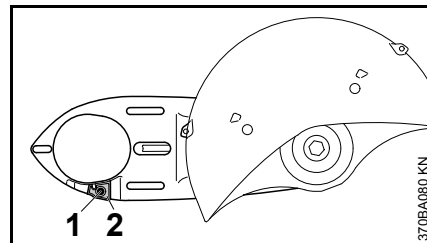

- dévisser la vis (1) de la butée (2) ;
- enlever la butée (2) ;

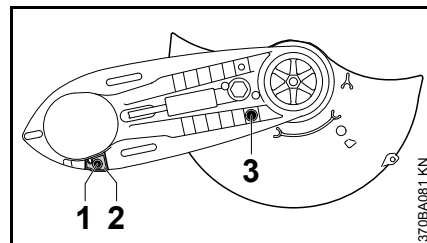

- tourner le « carter de découpeuse avec capot protecteur » de telle sorte que le capot protecteur se trouve du côté intérieur ;
- monter la butée (2) – faire coïncider le trou de la butée avec le trou du carter de découpeuse ;
- visser et serrer la vis (1) ;
- dévisser le boulon de butée (3) ;

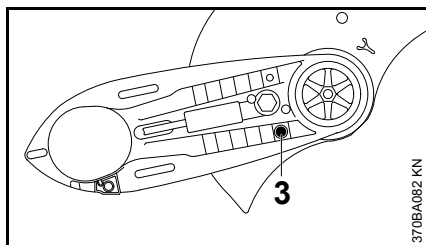

- tourner le capot protecteur dans la position montrée (voir l'illustration) ;
- visser et serrer le boulon de butée (3) ;
- monter le levier de réglage ;
- monter le « carter de découpeuse avec capot protecteur » – capot protecteur du côté intérieur ;
- monter le protecteur de courroie ;
- monter la prise d'eau ;

Contrôle de la plage de réglage du capot protecteur

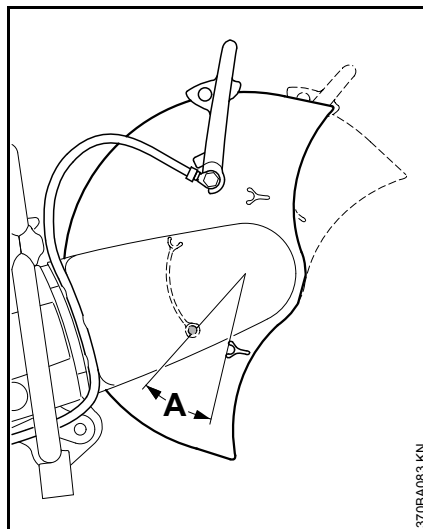

- tourner le capot protecteur le plus loin possible vers l'avant et vers l'arrière – la plage de réglage (A) doit être limitée par le boulon de butée.

Pour continuer, voir « Tension de la courroie poly-V ».

Tension de la courroie poly-V

Cette machine est équipée d'un tendeur de courroie automatique agissant avec la force d'un ressort.

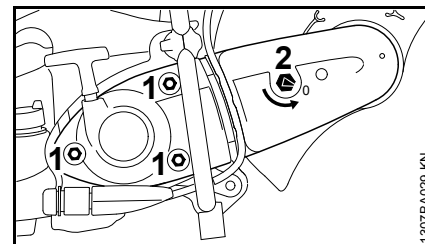

Avant la tension de la courroie poly-V, les écrous (1) doivent être desserrés et la flèche appliquée sur l'écrou de tension (2) doit être orientée vers 0.

- Sinon, desserrer les écrous (1) et, avec la clé multiple, tourner l'écrou de tension (2) dans le sens inverse des aiguilles d'une montre – d'env. 1/4 de tour, jusqu'en butée = 0 ;

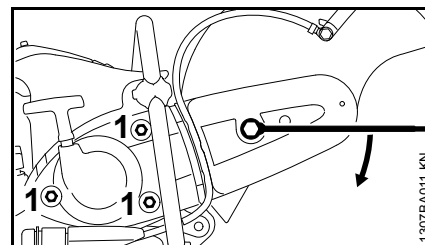

- pour tendre la courroie poly-V, appliquer la clé multiple sur l'écrou de tension, comme montré sur l'illustration ;

AVERTISSEMENT

L'écrou de tension est soumis à la force d'un ressort – tenir fermement la clé multiple.

- tourner l'écrou de tension d'env. 1/8 de tour dans le sens des aiguilles d'une montre – la force du ressort agit alors sur l'écrou de tension ;
- continuer de tourner l'écrou de tension d'env. 1/8 de tour dans le sens des aiguilles d'une montre – jusqu'en butée ;

AVIS

Ne pas faire tourner la clé multiple plus loin en forçant.

Dans cette position, la courroie poly-V est tendue automatiquement par la force du ressort.

- enlever la clé multiple de l'écrou de tension ;
- serrer les écrous (1).

Rectification de la tension de la courroie poly-V

Pour retendre la courroie, il ne faut pas agir sur l'écrou de tension.

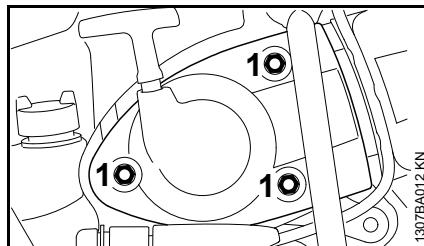

- Desserrer les écrous (1) – la courroie poly-V est retendue automatiquement par la force du ressort.
- Resserrer les écrous (1).

Montage / remplacement du disque

Ne monter ou remplacer le disque qu'avec moteur à l'arrêt – interrupteur d'arrêt en position **STOP** ou **0**.

Blocage de l'arbre

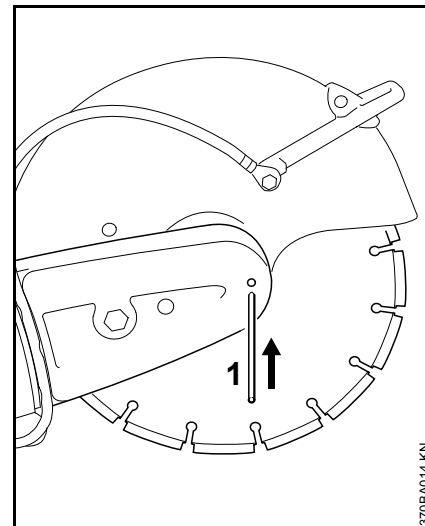

- Introduire le mandrin de blocage (1) à travers le trou du protecteur de la courroie ;
- faire tourner l'arbre à l'aide de la clé multiple, jusqu'à ce que le mandrin de blocage (1) se prenne dans l'orifice situé de l'autre côté.

Démontage du disque

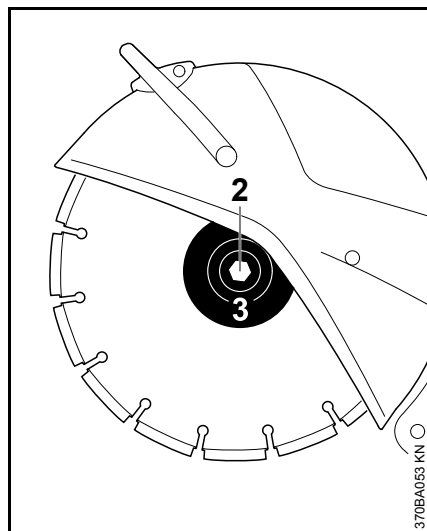

- À l'aide de la clé multiple, desserrer et dévisser la vis à six pans (2) ;
- enlever de l'arbre la rondelle de pression avant (3) et le disque.

Montage du disque

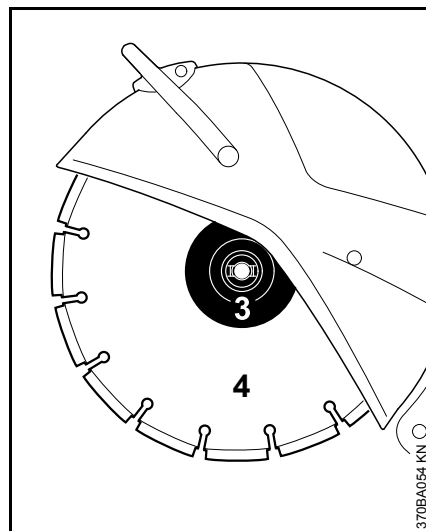

- Installer le disque (4) ;

! AVERTISSEMENT

Avec les disques diamantés, tenir compte des flèches indiquant le sens de rotation prescrit.

- poser la rondelle de pression avant (3) – les ergots d'arrêt de la rondelle de pression avant (3) doivent se prendre dans les rainures de l'arbre ;
- visser la vis à six pans et la **serrer fermement** avec la clé multiple – si l'on utilise une clé dynamométrique, respecter le couple de serrage indiqué dans les « Caractéristiques techniques » ;
- extraire le mandrin de blocage du protecteur de la courroie.

! AVERTISSEMENT

Ne jamais utiliser simultanément deux disques à découper – **ils risqueraient de casser** par suite d'une usure irrégulière – **risque de blessure !**

Carburant

Le moteur doit être alimenté avec un mélange d'essence et d'huile moteur.

AVERTISSEMENT

Éviter un contact direct de la peau avec le carburant et l'inhalation des vapeurs de carburant.

STIHL MotoMix

STIHL recommande l'utilisation du carburant STIHL MotoMix. Ce mélange prêt à l'usage ne contient ni benzène, ni plomb. Il se distingue par un indice d'octane élevé et présente l'avantage de toujours garantir le taux de mélange qui convient.

Le carburant STIHL MotoMix est mélangé avec de l'huile STIHL HP Ultra pour moteurs deux-temps, pour garantir la plus grande longévité du moteur.

Le MotoMix n'est pas disponible sur tous les marchés.

Composition du mélange



Des essences et huiles qui ne conviennent pas ou un taux de mélange non conforme aux prescriptions peuvent entraîner de graves avaries du moteur. Des essences et huiles moteur de qualité inférieure risquent de détériorer le moteur, les bagues d'étanchéité, les conduites et le réservoir à carburant.

Essence

Utiliser seulement de l'**essence de marque** – sans plomb ou avec plomb – dont l'indice d'octane atteint au moins 90 RON.

Même avec de l'essence contenant jusqu'à 25 % d'alcool (E 25), les moteurs STIHL munis du système STIHL Injection fournissent leur pleine puissance.

Huile moteur

Si l'on compose soi-même le mélange de carburant, il est seulement permis d'utiliser de l'huile STIHL pour moteur deux-temps ou une autre huile moteur hautes performances des classes JASO FB, JASO FC, JASO FD, ISO-L-EGB, ISO-L-EGC ou ISO-L-EGD.

STIHL prescrit l'utilisation de l'huile HP ultra ou d'une huile moteur hautes performances de même qualité afin de garantir le respect des normes antipollution sur toute la durée de vie de la machine.

Taux du mélange

Avec de l'huile moteur deux-temps STIHL 1:50 ; 1:50 = 1 volume d'huile + 50 volumes d'essence

Exemples

Essence	Huile deux-temps STIHL 1:50	
Litres	Litres	(ml)
1	0,02	(20)
5	0,10	(100)
10	0,20	(200)

Essence	Huile deux-temps STIHL 1:50	
Litres	Litres	(ml)
15	0,30	(300)
20	0,40	(400)
25	0,50	(500)

- Verser dans un bidon homologué pour carburant d'abord l'huile moteur, puis l'essence – et mélanger soigneusement.

Stockage du mélange

Stocker le mélange exclusivement dans des bidons homologués pour le carburant, à un endroit sec, frais et sûr, à l'abri de la lumière et des rayons du soleil.

Le mélange vieillit – ne préparer le mélange que pour quelques semaines à l'avance. Ne pas stocker le mélange pendant plus de 30 jours. Sous l'effet de la lumière, des rayons du soleil ou de températures trop basses ou trop fortes, le mélange peut se dégrader plus rapidement et devenir inutilisable au bout d'une très courte période.

Le carburant STIHL MotoMix peut toutefois être stocké, sans inconvénient, durant une période maximale de 2 ans.

- Avant de faire le plein, agiter vigoureusement le bidon de mélange.

AVERTISSEMENT

Une pression peut s'établir dans le bidon – ouvrir le bouchon avec précaution.

- Nettoyer régulièrement et soigneusement le réservoir à carburant et les bidons.

Pour l'élimination des restes de carburant et du liquide employé pour le nettoyage, procéder conformément à la législation et de façon écologique !

Ravitaillement en carburant



Préparatifs

- Avant de faire le plein, nettoyer le bouchon du réservoir et son voisinage, afin qu'aucune impureté ne risque de pénétrer dans le réservoir ;
- positionner la machine de telle sorte que le bouchon du réservoir soit orienté vers le haut.



AVERTISSEMENT

Ne jamais utiliser un outil pour ouvrir le bouchon de réservoir à baïonnette. En effet, cela pourrait endommager le bouchon et du carburant risquerait de s'échapper.

Ouverture du bouchon

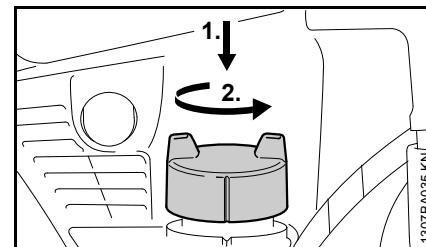

- À la main, enfoncer le bouchon jusqu'en butée, tourner dans le sens inverse des aiguilles d'une montre (env. 1/8 de tour) et enlever le bouchon.

Ravitaillement en carburant

En faisant le plein, ne pas renverser du carburant et ne pas remplir le réservoir jusqu'au bord. STIHL recommande d'utiliser le système de remplissage STIHL pour carburant (accessoire optionnel).

Fermeture du bouchon

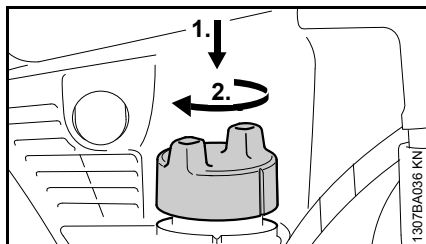

- Présenter le bouchon et le faire tourner jusqu'à ce qu'il glisse dans la prise à baïonnette ;
- à la main, pousser le bouchon jusqu'en butée vers le bas et le faire tourner dans le sens des aiguilles d'une montre (env. 1/8 de tour) jusqu'à ce qu'il s'encliquette.

Contrôle du verrouillage

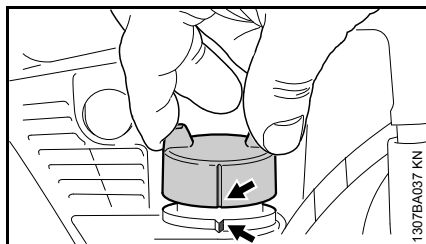

- Saisir le bouchon – le bouchon est correctement verrouillé s'il est impossible de l'enlever et que les marques (flèches) du bouchon et du réservoir à carburant coïncident.

Si le bouchon s'enlève ou si les marques ne coïncident pas, refermer le bouchon – voir les sections « Fermeture du bouchon » et « Contrôle du verrouillage ».

Remplacement de la crépine d'aspiration de carburant une fois par an

La crépine d'aspiration de carburant est munie d'un séparateur magnétique.

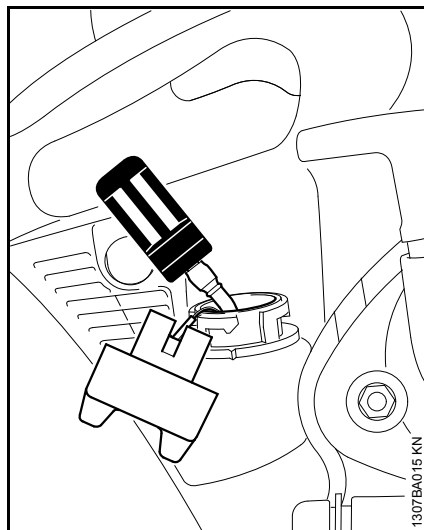

- Vider le réservoir à carburant ;
- à l'aide d'un crochet, sortir la crépine d'aspiration du réservoir et l'extraire du tuyau flexible ;
- enfoncer la crépine d'aspiration neuve dans le tuyau flexible ;
- mettre la crépine d'aspiration dans le réservoir.

Mise en route / arrêt du moteur

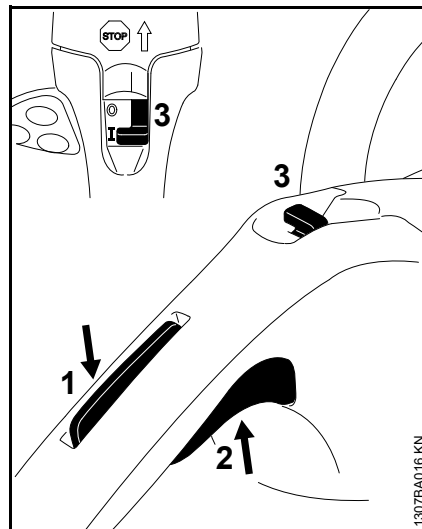

- Enfoncer le blocage de gâchette d'accélérateur (1) et ensuite la gâchette d'accélérateur (2) ;
- maintenir ces deux commandes enfoncées ;
- placer le commutateur d'arrêt (3) dans la position I ;
- relâcher successivement la gâchette d'accélérateur, le commutateur d'arrêt et le blocage de gâchette d'accélérateur – **position de démarrage** ;

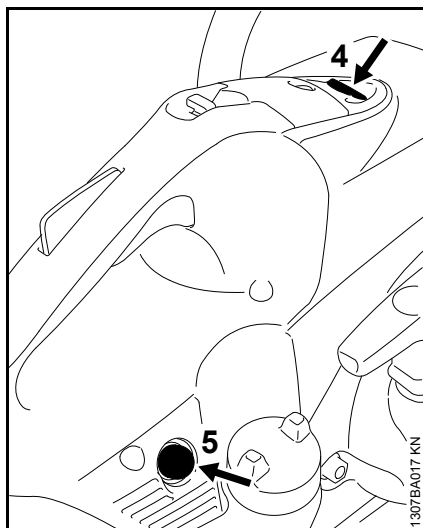

- enfoncer le bouton (4) de la soupape de décompression ;
- avant chaque lancement, enfoncer 7-10 fois le soufflet de la pompe d'amorçage (5) manuelle – même si le soufflet est encore rempli de carburant ;

Lancement du moteur

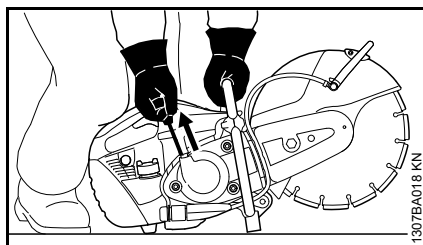

- poser la découpeuse à disque sur le sol, dans une position sûre – le disque ne doit toucher ni le sol, ni un objet quelconque – aucune autre

personne ne doit se trouver dans le rayon d'action de la découpeuse à disque ;

- se tenir dans une position bien stable ;
- en tenant la poignée tubulaire de la main gauche, plaquer fermement la découpeuse à disque sur le sol – l'empoigner fermement en passant le pouce en dessous de la poignée tubulaire ;
- plaquer la machine sur le sol en mettant le genou droit sur le capot ;
- de la main droite, tirer lentement la poignée du lanceur jusqu'au point dur – puis tirer vigoureusement d'un coup sec – ne pas sortir le câble de lancement sur toute sa longueur ;



AVIS

ne pas lâcher la poignée de lancement – elle reviendrait brusquement en arrière – **risque de rupture !** La ramener à la main dans le sens opposé à la traction, pour que le câble de lancement s'embobine correctement.

Dès que le moteur tourne

- faire tourner le moteur pendant quelques secondes – attention : le disque peut être entraîné !
- donner une impulsion sur le blocage de gâchette d'accélérateur et sur la gâchette d'accélérateur – le moteur passe au ralenti.

La découpeuse à disque est prête à l'utilisation.

AVERTISSEMENT

Le disque à découper ne doit pas être entraîné lorsque le moteur tourne au ralenti. Si le disque à découper tourne au ralenti, faire réparer la machine par le revendeur spécialisé. STIHL recommande de s'adresser au revendeur spécialisé STIHL.

Arrêt du moteur

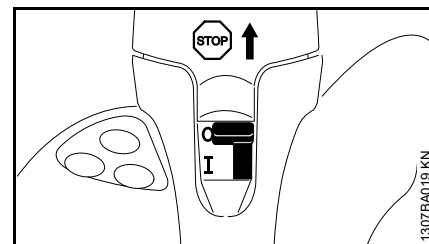

- Placer le commutateur d'arrêt dans la position **STOP** ou **0**.

Indications complémentaires concernant la mise en route du moteur

Si le moteur est tombé en panne sèche

- Faire le plein de carburant ;
- enfoncer 7-10 fois le soufflet de la pompe d'amorçage manuelle – même si le soufflet est rempli de carburant ;
- redémarrer le moteur.

À de très basses températures ou si le moteur est fortement refroidi

- Après la mise en route du moteur, le faire tourner pendant un certain temps – attention : le disque peut être entraîné !
- donner une impulsion sur le blocage de gâchette d'accélérateur et sur la gâchette d'accélérateur – le moteur passe au ralenti.

Système de filtre à air

Informations de base

En moyenne, les intervalles de maintenance des filtres atteignent plus d'un an. Ne pas démonter le couvercle de filtre et ne pas remplacer le filtre à air tant que l'on ne constate pas de perte de puissance sensible.

Dans le système de filtre à air longue durée, avec préséparation par cyclone, l'air chargé de poussière est aspiré et soumis à un mouvement de rotation – ainsi, les particules les plus grosses et les plus lourdes sont projetées vers l'extérieur et évacuées. Seul de l'air préalablement épuré pénètre dans le système du filtre à air – ce qui permet d'atteindre des intervalles de maintenance extrêmement longs.

Remplacement du filtre à air

Seulement si la puissance du moteur baisse sensiblement

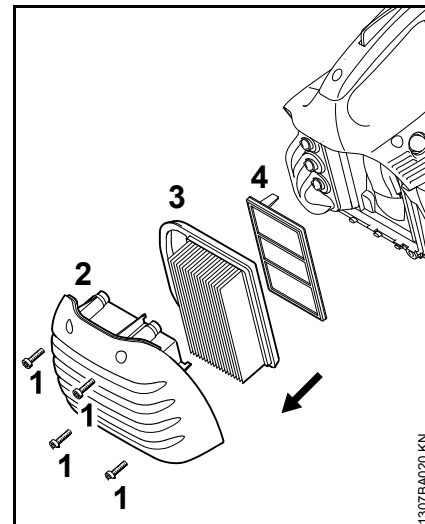

- Desserrer les vis (1) ;
- enlever le couvercle de filtre (2) et le nettoyer ;
- enlever le filtre principal (3) ;
- extraire le filtre additionnel (4) – veiller à ce que des saletés ne pénètrent pas du côté d'admission ;
- nettoyer la chambre du filtre ;
- mettre en place le filtre additionnel (4) neuf et le filtre principal (3) neuf ;
- enlever le couvercle de filtre (2) ;
- serrer les vis (1).

Utiliser exclusivement des filtres à air de haute qualité, pour protéger le moteur contre la pénétration de poussière abrasive.

STIHL recommande d'utiliser exclusivement des filtres à air d'origine STIHL. Le haut niveau de qualité de ces pièces garantit un fonctionnement sans dérangements, une grande longévité du moteur et d'extrêmement longs intervalles de maintenance du filtre.

STIHL Injection

Le système STIHL Injection assure la régulation électronique du débit de carburant et du point d'allumage dans toutes les conditions de fonctionnement.

Le système STIHL Injection garantit une mise en route simple et rapide, le rendement optimal du moteur en toutes circonstances, une excellente reprise et une adaptation automatique en fonction des variations des conditions de fonctionnement.

Bougie

- En cas de manque de puissance du moteur, de difficultés de démarrage ou de perturbations au ralenti, contrôler tout d'abord la bougie ;
- après env. 100 heures de fonctionnement, remplacer la bougie – la remplacer plus tôt si les électrodes sont fortement usées – utiliser exclusivement les bougies antiparasitées autorisées par STIHL – voir « Caractéristiques techniques ».

Démontage de la bougie

- Arrêter le moteur – placer le commutateur d'arrêt sur la position **STOP** ou **0** ;

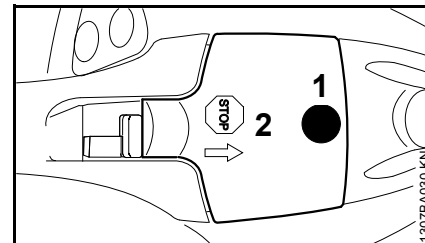

- dévisser la vis (1) et enlever le capuchon (2) – la vis (1) retenue dans le capuchon (2) est imperdable ;

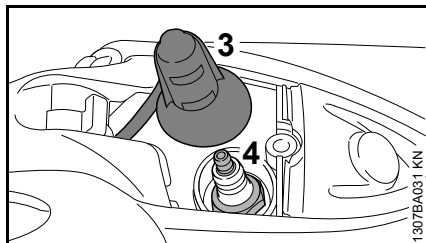

- débrancher le contact de câble d'allumage (3) de la bougie ;
- dévisser la bougie (4).

Contrôler la bougie

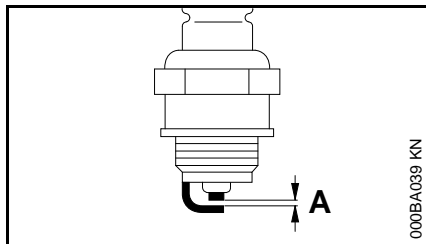

- Nettoyer la bougie si elle est encrassée ;
- contrôler l'écartement des électrodes (A) et le rectifier si nécessaire – pour la valeur correcte, voir « Caractéristiques techniques » ;
- éliminer les causes de l'encrassement de la bougie.

Causes possibles :

- trop d'huile moteur dans le carburant ;
- filtre à air encrassé ;
- conditions d'utilisation défavorables.

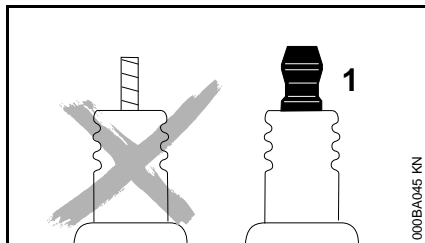

⚠ AVERTISSEMENT

Si l'écrou de connexion (1) manque ou n'est pas fermement serré, un jaillissement d'étincelles peut se produire. Si l'on travaille dans le voisinage de matières inflammables ou présentant des risques d'explosion, cela peut déclencher un incendie ou une explosion. Cela peut causer des dégâts matériels et des personnes risquent d'être grièvement blessées.

- Utiliser des bougies antiparasitées avec écrou de connexion fixe.

Montage de la bougie

- Engager la bougie dans le taraudage à la main et la visser ;
- serrer la bougie avec la clé multiple ;
- emboîter fermement le contact de câble d'allumage sur la bougie ;
- engager le capuchon du contact de câble d'allumage et le visser.

Remplacement de la courroie poly-V

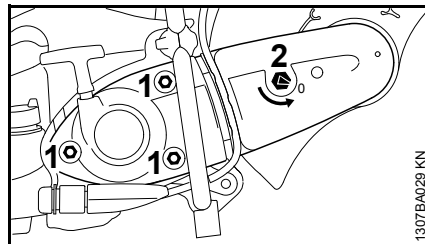

- Desserrer les écrous (1) ;
- avec la clé multiple, tourner l'écrou de tension (2) dans le sens inverse des aiguilles d'une montre – d'env. 1/4 de tour, jusqu'en butée = 0 ;

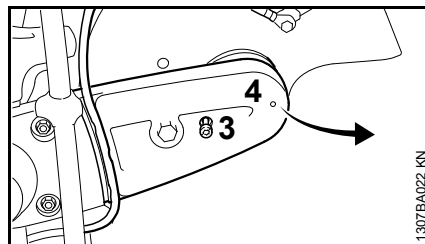

- extraire le flexible d'amenée d'eau du protecteur de courroie ;
- dévisser la vis (3) ;
- soulever légèrement le protecteur de courroie (4) et l'enlever vers le haut ;

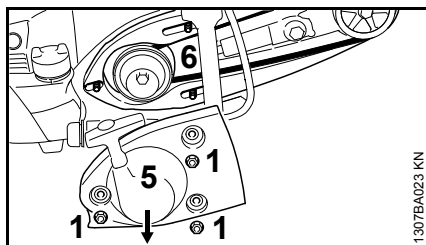

- enlever la courroie poly-V de la poulie avant ;
- dévisser les écrous (1) ;
- enlever le couvercle de lanceur (5) ;
- ne pas enlever le « carter de découpeuse avec capot protecteur » (6) – le maintenir, à la main, sur les goujons filetés – jusqu'à ce que le couvercle de lanceur soit remonté ;
- sortir la courroie poly-V défectueuse ;

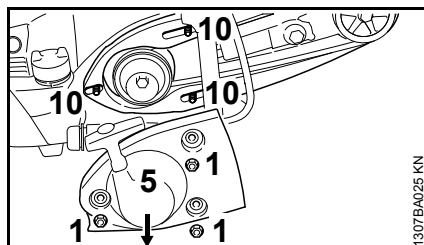

- poser le couvercle de lanceur (5) sur les goujons filetés (10) ;
- serrer fermement les écrous (1) à la main ;

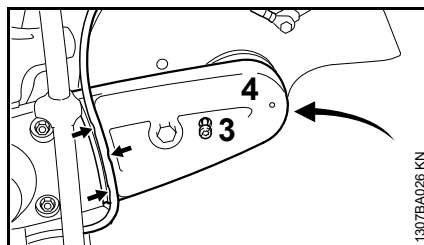

- glisser le protecteur de courroie (4) ;
- visser et serrer la vis (3) ;
- introduire le flexible d'eau dans la pièce de guidage du protecteur de courroie (flèches) en partant de la prise d'eau, en direction du protecteur – ne pas décrire des courbes trop serrées.

Pour continuer, voir « Tension de la courroie poly-V ».

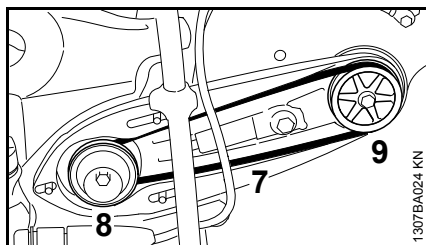

- passer soigneusement la courroie poly-V (7) neuve sur la poulie (8) du moteur et sur la poulie avant (9) ;



La transmission à courroie doit tourner facilement.

Chariot de guidage

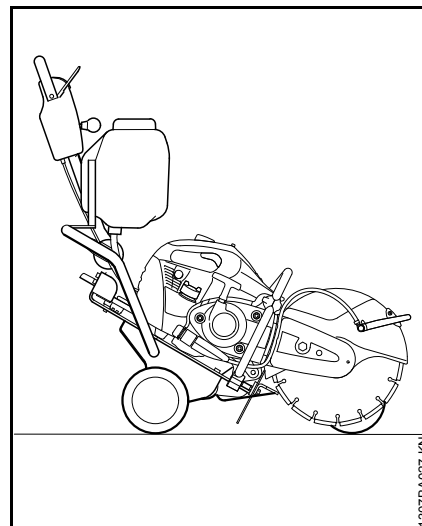

La découpeuse à disque peut être aisément installée sur le chariot de guidage STIHL FW 20 (accessoire optionnel).

Le chariot de guidage facilite l'utilisation de la découpeuse à disque pour les travaux suivants :

- réparation du revêtement de routes endommagées ;
- application de marquages routiers ;
- coupe de fentes de dilatation.

Rangement

Pour un arrêt de travail de 3 mois ou plus,

- vider et nettoyer le réservoir à carburant à un endroit bien aéré ;
- éliminer le carburant conformément à la législation et aux prescriptions pour la protection de l'environnement ;
- enlever les disques à découper ;
- nettoyer soigneusement la machine ;
- conserver la machine à un endroit sec et sûr. La ranger de telle sorte qu'elle ne puisse pas être utilisée sans autorisation (par ex. par des enfants).

Instructions pour la maintenance et l'entretien

Ces indications sont valables pour des conditions d'utilisation normales. Pour des conditions plus difficiles (ambiance très poussiéreuse etc.) et des journées de travail plus longues, réduire en conséquence les intervalles indiqués.		avant de commencer le travail	après le travail ou une fois par jour	après chaque ravitaillement	une fois par semaine	une fois par mois	une fois par an	en cas de panne	en cas de détérioration	au besoin
Machine complète	Contrôle visuel (état, étanchéité)	X		X						
	Nettoyage		X							
Éléments de commande	Contrôle du fonctionnement	X		X						
Pompe d'amorçage manuelle (si la machine en est équipée)	Contrôle	X								
	Réparation par le revendeur spécialisé ¹⁾								X	
Crépine d'aspiration dans le réservoir à carburant	Contrôle							X		
	Remplacement						X		X	X
Réservoir à carburant	Nettoyage					X				
Courroies poly-V	Nettoyage/réglage de la tension					X				X
	Remplacement								X	X
Filtre à air (tous les composants du filtre)	Remplacement	Seulement si la puissance du moteur baisse sensiblement								
Fentes d'aspiration d'air de refroidissement	Nettoyage		X							
Ailettes du cylindre	Nettoyage par le revendeur spécialisé ¹⁾						X			
Commande électronique d'arrosage	Contrôle	X						X		
	Réparation par le revendeur spécialisé ¹⁾								X	
STIHL Injection	Contrôle du ralenti – le disque ne doit pas tourner au ralenti	X		X						
	Réparation par le revendeur spécialisé ¹⁾							X		X
Bougie	Réglage de l'écartement des électrodes							X		
	Remplacement au bout de 100 h de fonctionnement									

Ces indications sont valables pour des conditions d'utilisation normales. Pour des conditions plus difficiles (ambiance très poussiéreuse etc.) et des journées de travail plus longues, réduire en conséquence les intervalles indiqués.		avant de commencer le travail	après le travail ou une fois par jour	après chaque ravitaillement	une fois par semaine	une fois par mois	une fois par an	en cas de panne	en cas de détérioration	au besoin
Vis et écrous accessibles	Resserrage		X							X
Éléments antivibratoires	Contrôle	X						X		X
	Remplacement par le revendeur spécialisé ¹⁾								X	
Disque à découper	Contrôle	X		X						
	Remplacement								X	X
Support/butoirs en caoutchouc (face inférieure de la machine)	Contrôle		X							
	Remplacement								X	X
Étiquettes de sécurité	Remplacement								X	

1) STIHL recommande de s'adresser au revendeur spécialisé STIHL

Conseils à suivre pour réduire l'usure et éviter les avaries

Le fait de respecter les prescriptions de la présente Notice d'emploi permet d'éviter une usure excessive et l'endommagement de la machine.

Pour l'utilisation, la maintenance et le rangement de la machine, procéder avec précaution, comme décrit dans la présente Notice d'emploi.

L'utilisateur assume toute la responsabilité des dommages occasionnés par suite du non-respect des prescriptions de sécurité et des instructions pour l'utilisation et la maintenance. Cela s'applique tout particulièrement aux points suivants :

- modifications apportées au produit sans l'autorisation de STIHL ;
- utilisation d'outils ou d'accessoires qui ne sont pas autorisés pour ce dispositif, ne conviennent pas ou sont de mauvaise qualité ;
- utilisation de la machine pour des travaux autres que ceux prévus pour cette machine ;
- utilisation de la machine dans des concours ou dans des épreuves sportives ;
- avaries découlant du fait que la machine a été utilisée avec des pièces défectueuses.

Travaux de maintenance

Toutes les opérations décrites au chapitre « Instructions pour la maintenance et l'entretien » doivent être effectuées régulièrement. Dans le cas où l'utilisateur ne pourrait pas effectuer lui-même ces opérations de maintenance et d'entretien, il doit les faire exécuter par un revendeur spécialisé.

STIHL recommande de faire effectuer les opérations de maintenance et les réparations exclusivement chez le revendeur spécialisé STIHL. Les revendeurs spécialisés STIHL participent régulièrement à des stages de perfectionnement et ont à leur disposition les informations techniques requises.

Si ces opérations ne sont pas effectuées comme prescrit, cela peut entraîner des avaries dont l'utilisateur devra assumer l'entière responsabilité. Il s'agit, entre autres, des pièces suivantes :

- avaries du moteur par suite du fait que la maintenance n'a pas été effectuée à temps ou n'a pas été intégralement effectuée (par ex. filtres à air et à carburant) ou bien par suite d'un nettoyage insuffisant des pièces de canalisation d'air de refroidissement (fentes d'aspiration d'air, ailettes du cylindre) ;
- corrosion et autres avaries subséquentes imputables au fait que la machine n'a pas été rangée correctement ;
- avaries et dommages subséquents survenus sur la machine par suite de l'utilisation de pièces de rechange de mauvaise qualité.

Pièces d'usure

Même lorsqu'on utilise la machine pour les travaux prévus dans sa conception, certaines pièces subissent une usure normale et elles doivent être remplacées en temps voulu, en fonction du genre d'utilisation et de la durée de fonctionnement. Il s'agit, entre autres, des pièces suivantes :

- embrayage, courroie poly-V ;
- disques à découper (toute sorte) ;
- filtres (pour air, carburant) ;
- lanceur ;

français

- bougie ;
- éléments amortisseurs du système antivibratoire.

Principales pièces

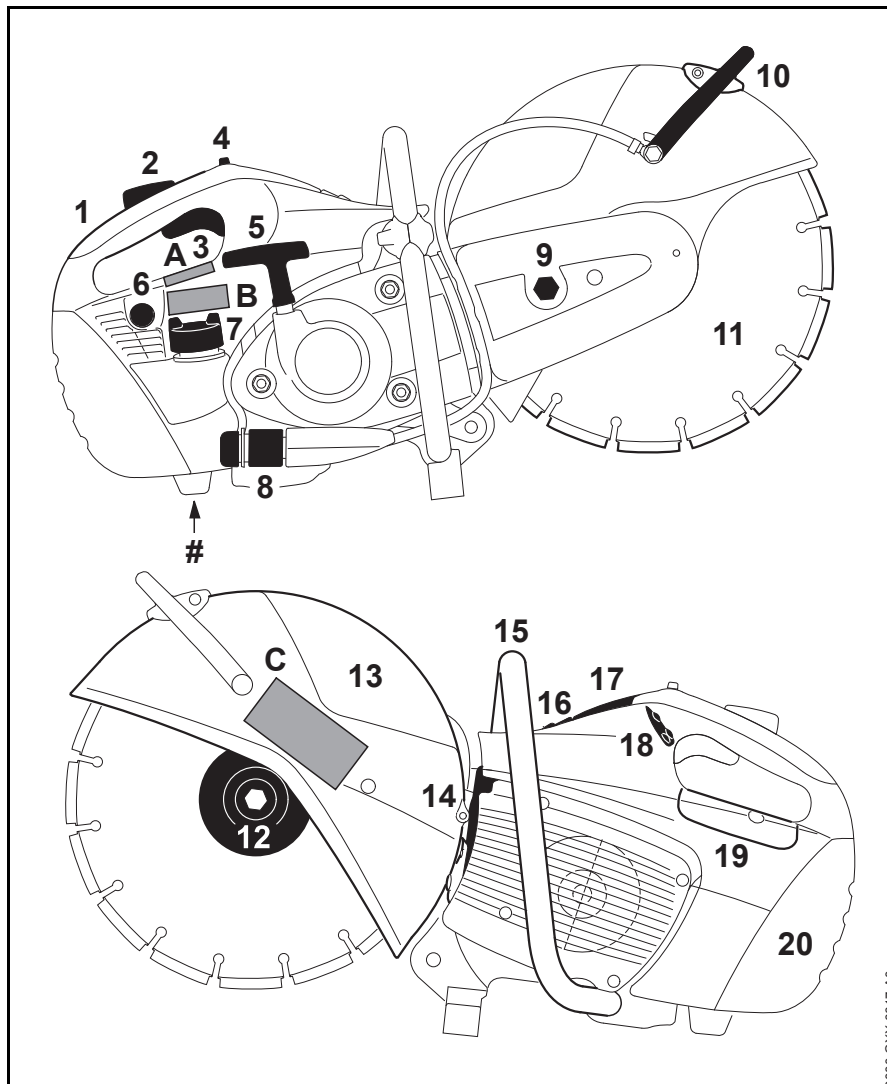

- 1 Poignée arrière
- 2 Blocage de gâchette d'accélérateur
- 3 Gâchette d'accélérateur
- 4 Interrupteur d'arrêt
- 5 Poignée de lancement
- 6 Pompe d'amorçage manuelle
- 7 Bouchon du réservoir
- 8 Prise d'eau
- 9 Écrou de tension
- 10 Levier de réglage
- 11 Disque à découper
- 12 Rondelle de pression avant
- 13 Capot protecteur
- 14 Silencieux
- 15 Poignée tubulaire
- 16 Soupape de décompression
- 17 Capuchon du contact de câble d'allumage
- 18 Tableau de commande d'arrosage
- 19 Couvercle de maintenance
- 20 Couvercle de filtre
- # Numéro de machine
- A Étiquettes de sécurité
- B Étiquettes de sécurité
- C Étiquettes de sécurité

0000-GXX-6617-A0

Caractéristiques techniques

STIHL Injection

Boîtier électronique avec correction du point d'allumage à pilotage cartographique

Injection de carburant à pilotage cartographique en fonction de la charge

Commande électronique d'arrosage

La commande électronique d'arrosage permet de débiter la quantité d'eau optimale pour arroser le disque à découper. Aucun arrosage n'a lieu au ralenti.

Moteur

Moteur STIHL deux-temps, monocylindrique

TS 480i

Cylindrée :	72,2 cm ³
Alésage du cylindre :	52 mm
Course du piston :	34 mm
Puissance suivant ISO 7293 :	3,9 kW à 9300 tr/min
Régime de ralenti :	2500 tr/min
Régime max. de broche suivant ISO 19432 :	4985 tr/min

TS 500i

Cylindrée :	72,2 cm ³
Alésage du cylindre :	52 mm
Course du piston :	34 mm
Puissance suivant ISO 7293 :	3,9 kW à 9300 tr/min
Régime de ralenti :	2500 tr/min
Régime max. de broche suivant ISO 19432 :	4780 tr/min

Bougie, capacité du réservoir à carburant

Bougie (antiparasitée) :	Bosch WSR 6 F NGK BPMR 7 A
Écartement des électrodes :	0,5 mm
Capacité du réservoir à carburant :	725 cm ³ (0,725 l)

Filtre à air

Filtre principal (filtre en papier) et filtre additionnel en treillis métallique floqué

Poids

Poids à vide, sans disque à découper, avec commande électronique d'arrosage	
TS 480i :	10,0 kg
TS 500i :	10,2 kg

Disques à découper

Le régime de fonctionnement maximal admissible pour le disque à découper, expressément indiqué, doit être supérieur ou égal au régime maximal de la broche de la découpeuse utilisée.

Disques à découper (TS 480i)

Diamètre extérieur :	300 mm
Épaisseur max. :	4,8 mm
Diamètre d'alésage / diamètre de broche :	20 mm
Couple de serrage :	30 Nm

Disques en résine synthétique

Diamètre extérieur minimal des rondelles de pression :	103 mm
Profondeur de coupe maximale :	100 mm

Disques diamantés

Diamètre extérieur minimal des rondelles de pression :	103 mm
Profondeur de coupe maximale :	100 mm

Disques à découper (TS 500i)

Diamètre extérieur :	350 mm
Épaisseur max. :	4,8 mm
Diamètre d'alésage / diamètre de broche :	20 mm
Couple de serrage :	30 Nm

Disques en résine synthétique

Diamètre extérieur minimal des rondelles de pression : ¹⁾	103 mm
Profondeur de coupe maximale : ²⁾	125 mm

- 1) Pour le Japon 118 mm
 2) En cas d'utilisation de rondelles de pression d'un diamètre extérieur de 118 mm, la profondeur de coupe maximale est réduite à 116 mm.

Disques diamantés

Diamètre extérieur minimal des rondelles de pression : ¹⁾	103 mm
Profondeur de coupe maximale : ²⁾	125 mm

- 1) Pour le Japon 118 mm
 2) En cas d'utilisation de rondelles de pression d'un diamètre extérieur de 118 mm, la profondeur de coupe maximale est réduite à 116 mm.

Niveaux sonores et taux de vibrations

Pour de plus amples renseignements sur le respect de la directive « Vibrations 2002/44/CE » concernant les employeurs, voir www.stihl.com/vib

Niveau de pression sonore L_{peq} suivant ISO 19432

TS 480i :	98 dB(A)
TS 500i :	98 dB(A)

Niveau de puissance acoustique L_w suivant ISO 19432

TS 480i :	112 dB(A)
TS 500i :	112 dB(A)

TS 480i, TS 500i

Taux de vibrations $a_{hv,eq}$ suivant ISO 19432

	Poignée gauche :	Poignée droite :
TS 480i :	2,2 m/s ²	2,2 m/s ²
TS 500i :	2,4 m/s ²	2,0 m/s ²

Pour le niveau de pression sonore et le niveau de puissance acoustique, la valeur K selon la directive RL 2006/42/CE est de 2,0 dB(A) ; pour le taux de vibrations, la valeur K selon la directive RL 2006/42/CE est de 2,0 m/s².

REACH

REACH (enRegistrement, Evaluation et Autorisation des substances CHimiques) est le nom d'un règlement CE qui couvre le contrôle de la fabrication, de l'importation, de la mise sur le marché et de l'utilisation des substances chimiques.

Plus plus d'informations sur le respect du règlement REACH N° (CE) 1907/2006, voir www.stihl.com/reach

Émissions de nuisances à l'échappement

La teneur en CO₂ mesurée au cours de la procédure d'homologation de type UE est indiquée à l'adresse Internet www.stihl.com/co2, dans les Caractéristiques techniques spécifiques au produit.

La teneur en CO₂ mesurée a été enregistrée sur un moteur représentatif, au cours d'une procédure de contrôle normalisée réalisée dans des conditions

de laboratoire. Elle ne fournit pas de garantie explicite ou implicite sur les performances d'un moteur déterminé.

Cette machine satisfait aux exigences posées en ce qui concerne les émissions de nuisances à l'échappement, à condition qu'elle soit entretenue et utilisée conformément à la destination prévue. Toute modification apportée sur le moteur entraîne l'expiration de l'autorisation d'exploitation de la machine.

Instructions pour les réparations

L'utilisateur de ce dispositif est autorisé à effectuer uniquement les opérations de maintenance et les réparations décrites dans la présente Notice d'emploi. Les réparations plus poussées ne doivent être effectuées que par le revendeur spécialisé.

STIHL recommande de faire effectuer les opérations de maintenance et les réparations exclusivement chez le revendeur spécialisé STIHL. Les revendeurs spécialisés STIHL participent régulièrement à des stages de perfectionnement et ont à leur disposition les informations techniques requises.

Pour les réparations, monter exclusivement des pièces de rechange autorisées par STIHL pour ce dispositif ou des pièces similaires du point de vue technique. Utiliser exclusivement des pièces de rechange de haute qualité. Sinon, des accidents pourraient survenir et le dispositif risquerait d'être endommagé.

STIHL recommande d'utiliser des pièces de rechange d'origine STIHL.

Les pièces de rechange d'origine STIHL sont reconnaissables à leur référence de pièce de rechange STIHL, au nom **STIHL** et, le cas échéant, au symbole d'identification des pièces de rechange STIHL  (les petites pièces ne portent parfois que ce symbole).

Mise au rebut

Pour l'élimination des déchets, respecter les prescriptions nationales spécifiques.

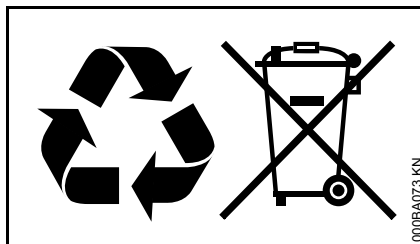

Les produits STIHL ne doivent pas être jetés à la poubelle. Le produit STIHL, la batterie, les accessoires et leur emballage doivent être mis au recyclage.

Consulter le revendeur spécialisé STIHL pour obtenir les informations d'actualité concernant l'élimination écocompatible des déchets.

Déclaration de conformité UE

ANDREAS STIHL AG & Co. KG
Badstr. 115
D-71336 Waiblingen

Allemagne

déclare, sous sa seule responsabilité, que le produit suivant

Genre de produit : Découpeuse à disque
Marque de fabrique : STIHL
Type : TS 480i
TS 500i

Numéro d'identification de série : 4250
Cylindrée : 72,2 cm³

est conforme à toutes les prescriptions applicables des directives 2006/42/CE, 2014/30/UE et 2000/14/CE et a été développé et fabriqué conformément à la version des normes suivantes respectivement valable à la date de fabrication :

EN ISO 19432, EN 55012,
EN 61000-6-1.

Le calcul du niveau de puissance acoustique mesuré et du niveau de puissance acoustique garanti a été effectué suivant une procédure conforme à la directive 2000/14/CE, annexe V, et appliquant la norme ISO 3744.

Niveau de puissance acoustique mesuré

TS 480i : 113 dB(A)
TS 500i : 113 dB(A)

Niveau de puissance acoustique garanti

TS 480i : 115 dB(A)

TS 500i : 115 dB(A)

Conservation des documents
techniques :

ANDREAS STIHL AG & Co. KG
Produktzulassung
(Service Homologation Produits)

L'année de fabrication et le numéro de
machine sont indiqués sur la machine.

Waiblingen, le 28/10/2016

ANDREAS STIHL AG & Co. KG



Thomas Elsner

Chef de la Division Produits et Services



Inhaltsverzeichnis

Zu dieser Gebrauchsanleitung	87
Sicherheitshinweise und Arbeitstechnik	87
Anwendungsbeispiele	96
Trennschleifscheiben	99
Kunstharz-Trennschleifscheiben	100
Diamant-Trennschleifscheiben	100
Elektronische Wassersteuerung	104
Anschlussstück mit Schutz anbauen	105
Keilrippenriemen spannen	109
Trennschleifscheibe einsetzen / wechseln	110
Kraftstoff	111
Kraftstoff einfüllen	112
Motor starten / abstellen	113
Luftfiltersystem	115
STIHL Injection	116
Zündkerze	116
Keilrippenriemen wechseln	117
Führungswagen	118
Gerät aufbewahren	118
Wartungs- und Pflegehinweise	119
Verschleiß minimieren und Schäden vermeiden	121
Wichtige Bauteile	122
Technische Daten	123
Reparaturhinweise	124
Entsorgung	125
EU-Konformitätserklärung	125

Verehrte Kundin, lieber Kunde,

vielen Dank, dass Sie sich für ein Qualitätserzeugnis der Firma STIHL entschieden haben.

Dieses Produkt wurde mit modernen Fertigungsverfahren und umfangreichen Qualitätssicherungsmaßnahmen hergestellt. Wir sind bemüht alles zu tun, damit Sie mit diesem Gerät zufrieden sind und problemlos damit arbeiten können.

Wenn Sie Fragen zu Ihrem Gerät haben, wenden Sie sich bitte an Ihren Händler oder direkt an unsere Vertriebsgesellschaft.

Ihr



Dr. Nikolas Stihl

STIHL®

Diese Gebrauchsanleitung ist urheberrechtlich geschützt. Alle Rechte bleiben vorbehalten, besonders das Recht der Vervielfältigung, Übersetzung und der Verarbeitung mit elektronischen Systemen.

Zu dieser Gebrauchsanleitung

Bildsymbole

Bildsymbole, die auf dem Gerät angebracht sind, sind in dieser Gebrauchsanleitung erklärt.

Abhängig von Gerät und Ausstattung können folgende Bildsymbole am Gerät angebracht sein.



Kraftstofftank; Kraftstoffgemisch aus Benzin und Motoröl

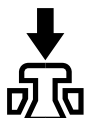

Dekompressionsventil betätigen

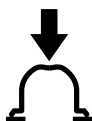

Kraftstoffhandpumpe betätigen



Wasseranschluss, Absperrhahn



Spannmutter für Riemen



Anwerfgriff ziehen

Kennzeichnung von Textabschnitten



WARNUNG

Warnung vor Unfall- und Verletzungsgefahr für Personen sowie vor schwerwiegenden Sachschäden.



HINWEIS

Warnung vor Beschädigung des Gerätes oder einzelner Bauteile.

Technische Weiterentwicklung

STIHL arbeitet ständig an der Weiterentwicklung sämtlicher Maschinen und Geräte; Änderungen des Lieferumfanges in Form, Technik und Ausstattung müssen wir uns deshalb vorbehalten.

Aus Angaben und Abbildungen dieser Gebrauchsanleitung können deshalb keine Ansprüche abgeleitet werden.

Sicherheitshinweise und Arbeitstechnik



Besondere Sicherheitsmaßnahmen sind beim Arbeiten mit dem Trennschleifer nötig, weil mit sehr hoher Umdrehungsgeschwindigkeit der Trennschleifscheibe gearbeitet wird.



Die gesamte Gebrauchsanleitung vor der ersten Inbetriebnahme aufmerksam lesen und für späteren Gebrauch sicher aufbewahren. Nichtbeachten der Sicherheitshinweise kann lebensgefährlich sein.

Länderbezogene Sicherheitsvorschriften, z. B. von Berufsgenossenschaften, Sozialkassen, Behörden für Arbeitsschutz und andere beachten.

Für Arbeitgeber in der Europäischen Union ist die Richtlinie 2009/104/EC verpflichtend – Sicherheit und Gesundheitsschutz bei Benutzung von Maschinen und Geräten durch Arbeitnehmer bei der Arbeit.

Wer zum ersten Mal mit dem Motorgerät arbeitet: Vom Verkäufer oder einem anderen Fachkundigen erklären lassen, wie man damit sicher umgeht – oder an einem Fachlehrgang teilnehmen.

Minderjährige dürfen nicht mit dem Motorgerät arbeiten – ausgenommen Jugendliche über 16 Jahre, die unter Aufsicht ausgebildet werden.

Kinder, Tiere und Zuschauer fern halten.

Wird das Motorgerät nicht benutzt, ist es so abzustellen, dass niemand gefährdet wird. Motorgerät vor unbefugtem Zugriff sichern.

Der Benutzer ist verantwortlich für Unfälle oder Gefahren, die gegenüber anderen Personen oder deren Eigentum auftreten.

Motorgerät nur an Personen weitergeben oder ausleihen, die mit diesem Modell und seiner Handhabung vertraut sind – stets die Gebrauchsanleitung mitgeben.

Der Einsatz Schall emittierender Motorgeräte kann durch nationale wie auch örtliche, lokale Vorschriften zeitlich begrenzt sein.

Wer mit dem Motorgerät arbeitet, muss ausgeruht, gesund und in guter Verfassung sein.

Wer sich aus gesundheitlichen Gründen nicht anstrengen darf, sollte seinen Arzt fragen, ob die Arbeit mit einem Motorgerät möglich ist.

Nur Träger von Herzschrittmachern: Die Zündanlage dieses Gerätes erzeugt ein sehr geringes elektromagnetisches Feld. Ein Einfluss auf einzelne Herzschrittmacher-Typen kann nicht völlig ausgeschlossen werden. Zur Vermeidung von gesundheitlichen Risiken empfiehlt STIHL den behandelnden Arzt und den Hersteller des Herzschrittmachers zu befragen.

Nach der Einnahme von Alkohol, Medikamenten, die das Reaktionsvermögen beeinträchtigen oder Drogen darf nicht mit dem Motorgerät gearbeitet werden.

Bei ungünstigem Wetter (Schnee, Eis, Sturm) die Arbeit verschieben – **erhöhte Unfallgefahr!**

Das Motorgerät ist nur zum Trennschleifen vorgesehen. Es ist nicht geeignet zum Trennen von Holz oder hölzernen Gegenständen.

Asbeststaub ist äußerst gesundheitsschädlich – **niemals Asbest trennen!**

Der Einsatz des Motorgeräts für andere Zwecke ist nicht zulässig und kann zu Unfällen oder Schäden am Motorgerät führen.

Keine Änderungen am Gerät vornehmen – die Sicherheit kann dadurch gefährdet werden. Für Personen- und Sachschäden, die bei der Verwendung nicht zugelassener Anbaugeräte auftreten, schließt STIHL jede Haftung aus.

Nur solche Trennschleifscheiben oder Zubehöre anbauen, die von STIHL für dieses Motorgerät zugelassen sind oder technisch gleichartige Teile. Bei Fragen dazu an einen Fachhändler wenden. Nur hochwertige Trennschleifscheiben oder Zubehöre verwenden. Ansonsten kann die Gefahr von Unfällen oder Schäden am Motorgerät bestehen.

STIHL empfiehlt STIHL Original Trennschleifscheiben und Zubehör zu verwenden. Diese sind in ihren Eigenschaften optimal auf das Produkt und die Anforderungen des Benutzers abgestimmt.

Zur Reinigung des Gerätes keine Hochdruckreiniger verwenden. Der harte Wasserstrahl kann Teile des Gerätes beschädigen.

Gerät nicht mit Wasser abspritzen.



Niemals Kreissägeblätter, Hartmetall-, Bergungs-, Holzschneide- oder andere verzahnte Werkzeuge verwenden – **Gefahr tödlicher Verletzungen!** Im Gegensatz zum gleichmäßigen Abtragen von Partikeln bei Benutzung von Trennschleifscheiben, können die Zähne eines Kreissägeblattes beim Schneiden in den Werkstoff einhaken. Dies bewirkt ein aggressives Schneidverhalten und kann zu unkontrollierten, äußerst gefährlichen Reaktionskräften (Hochschlagen) des Gerätes führen.

Bekleidung und Ausrüstung

Vorschriftsmäßige Bekleidung und Ausrüstung tragen.



Die Kleidung muss zweckmäßig sein und darf nicht behindern. Eng anliegende Kleidung – Kombianzug, kein Arbeitsmantel

Beim Trennen von Stahl Kleidung aus schwer entflammbarem Material (z. B. Leder oder flammhemmend behandelte Baumwolle) tragen – keine Synthetikfasern – **Brandgefahr durch Funkenflug!**

Die Kleidung soll frei von brennbaren Ablagerungen sein (Späne, Kraftstoff, Öl, etc.).

Keine Kleidung tragen, die sich in bewegenden Teilen des Gerätes verfangen kann – keinen Schal, keine Krawatte, keinen Schmuck. Lange Haare zusammenbinden und sichern.



Schutzstiefel mit griffiger, rutschfester Sohle und Stahlkappe tragen.



WARNUNG



Um die Gefahr von Augenverletzungen zu reduzieren enganliegende Schutzbrille nach Norm EN 166 tragen. Auf richtigen Sitz der Schutzbrille achten.

Gesichtsschutz tragen und auf richtigen Sitz achten. Gesichtsschutz ist kein ausreichender Augenschutz.

"Persönlichen" Schallschutz tragen – z. B. Gehörschutzkapseln.

Schutzhelm tragen bei Gefahr von herabfallenden Gegenständen.

Während der Arbeit können Stäube (z. B. kristallines Material aus dem zu trennenden Gegenstand), Dämpfe und Rauch entstehen – **Gesundheitsgefahr!**

Bei Staubentwicklung immer **Staubschutzmaske** tragen.

Bei zu erwartenden Dämpfen oder Rauch (z. B. beim Trennen von Verbundwerkstoffen) **Atemschutz** tragen.



Robuste Arbeitshandschuhe aus widerstandsfähigem Material tragen (z. B. Leder).

STIHL bietet ein umfangreiches Programm an persönlicher Schutzausstattung an.

Motorgerät transportieren

Immer Motor abstellen.

Gerät nur am Griffrohr tragen – Trennschleifscheibe nach hinten – heißen Schalldämpfer vom Körper weg.

Heiße Maschinenteile, insbesondere die Schalldämpferoberfläche, nicht berühren – **Verbrennungsgefahr!**

Motorgerät niemals mit angebauter Trennschleifscheibe transportieren – **Bruchgefahr!**

In Fahrzeugen: Motorgerät gegen Umkippen, Beschädigung und Auslaufen von Kraftstoff sichern.

Tanken



Benzin ist extrem leicht entzündlich – von offenem Feuer Abstand halten – keinen Kraftstoff verschütten – nicht rauchen.

Vor dem Tanken **Motor abstellen**.

Nicht tanken, solange der Motor noch heiß ist – Kraftstoff kann überlaufen – **Brandgefahr!**

Tankverschluss vorsichtig öffnen, damit bestehender Überdruck sich langsam abbauen kann und kein Kraftstoff herausspritzt.

Tanken nur an gut belüfteten Orten. Wurde Kraftstoff verschüttet, Motorgerät sofort säubern – keinen Kraftstoff an die Kleidung kommen lassen, sonst sofort wechseln.

Auf der Motoreinheit kann sich Staub ansammeln. Wird der Staub mit Benzin getränkt, entsteht Brandgefahr. Regelmäßig den Staub von der Motoreinheit entfernen.



Auf Undichtigkeiten achten! Wenn Kraftstoff ausläuft, Motor nicht starten – **Lebensgefahr durch Verbrennungen!**

Bajonett-Tankverschluss

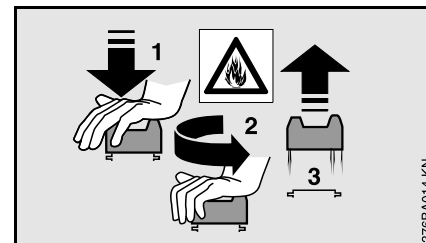

Niemals den Bajonett-Tankverschluss mit einem Werkzeug öffnen oder schließen. Der Verschluss kann dabei beschädigt werden und Kraftstoff ausfließen.

Bajonett-Tankverschluss nach dem Betanken sorgfältig schließen.

Trennschleifer, Spindellagerung

Eine einwandfreie Spindellagerung gewährleistet die Rund- und Planlaufgenauigkeit der Diamant-Trennschleifscheibe – ggf. vom Fachhändler prüfen lassen.

Trennschleifscheiben

Trennschleifscheiben auswählen

Trennschleifscheiben müssen für handgehaltenes Trennen zugelassen sein. Andere Schleifkörper und Zusatzgeräte nicht verwenden – **Unfallgefahr!**

Trennschleifscheiben sind für unterschiedliche Materialien geeignet: Kennzeichnung der Trennschleifscheiben beachten.

STIHL empfiehlt generell den Nassschnitt.

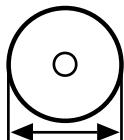

Außendurchmesser der Trennschleifscheibe beachten.

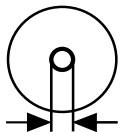

Durchmesser von Spindelbohrung der Trennschleifscheibe und Welle des Trennschleifers müssen übereinstimmen.

Spindelbohrung auf Beschädigung prüfen. Trennschleifscheiben mit beschädigter Spindelbohrung nicht verwenden – **Unfallgefahr!**



Die zulässige Drehzahl der Trennschleifscheibe muss gleich hoch oder höher sein als die maximale Spindeldrehzahl des Trennschleifers! – siehe Kapitel "Technische Daten".

Gebrauchte Trennschleifscheiben vor dem Anbau prüfen auf Risse, Ausbrüche, Kernverschleiß, Ebenheit, Kernerholung, Segmentbeschädigung oder -verlust, Zeichen von Überhitzung, (Farbveränderung) und mögliche Beschädigung der Spindelbohrung.

Niemals gerissene, ausgebrochene oder verbogene Trennschleifscheiben verwenden.

Minderwertige bzw. nicht zugelassene Diamant-Trennschleifscheiben können während des Trennschleifens flattern. Dieses Flattern kann dazu führen, dass solche Diamant-Trennschleifscheiben im Schnitt stark abgebremst bzw. eingeklemmt werden – **Gefahr durch Rückschlag! Rückschlag kann zu tödlichen Verletzungen führen!** Diamant-Trennschleifscheiben, die ständig oder auch nur zeitweise flattern, sofort ersetzen.

Diamant-Trennschleifscheiben niemals richten.

Keine Trennschleifscheibe verwenden, die auf den Boden gefallen ist – beschädigte Trennschleifscheiben können brechen – **Unfallgefahr!**

Bei Kunstharz-Trennschleifscheiben Verfallsdatum beachten.

Trennschleifscheiben anbauen

Spindel des Trennschleifers prüfen, keine Trennschleifer mit beschädigter Spindel verwenden – **Unfallgefahr!**

Bei Diamant-Trennschleifscheiben Drehrichtungspfeile beachten.

Vordere Druckscheibe positionieren – Spannschraube fest anziehen – Trennschleifscheibe von Hand drehen, dabei Sichtprüfung von Rund- und Planlauf.

Trennschleifscheiben lagern

Trennschleifscheiben trocken und frostfrei, auf ebener Fläche lagern, bei gleichbleibenden Temperaturen – **Bruch- und Splittergefahr!**

Trennschleifscheibe stets vor schlagartiger Berührung mit dem Boden oder Gegenständen schützen.

Vor dem Starten

Trennschleifer auf betriebs sicheren Zustand überprüfen – entsprechende Kapitel in der Gebrauchsanleitung beachten:

- Kraftstoffsystem auf Dichtheit prüfen, besonders die sichtbaren Teile wie z. B. Tankverschluss, Schlauchverbindungen, Kraftstoffhandpumpe (nur bei Motorgeräten mit

Kraftstoffhandpumpe). Bei Undichtigkeiten oder Beschädigung Motor nicht starten – **Brandgefahr!** Gerät vor Inbetriebnahme durch Fachhändler instand setzen lassen

- Trennschleifscheibe für das zu trennende Material geeignet, einwandfreier Zustand und richtig montiert (Drehrichtung, fester Sitz)
- festen Sitz des Schutzes prüfen – bei losem Schutz Fachhändler aufsuchen
- Gashebel und Gashebelsperre leichtgängig – Gashebel muss von selbst in die Leerlaufstellung zurückfedern
- Stoppschalter leicht auf **STOP** bzw. **0** stellbar
- Festsitz des Zündleitungssteckers prüfen – bei lose sitzendem Stecker können Funken entstehen, die austretendes Kraftstoff-Luftgemisch entzünden können – **Brandgefahr!**
- keine Änderung an den Bedienungs- und Sicherheitseinrichtungen vornehmen
- Handgriffe müssen sauber und trocken, frei von Öl und Schmutz sein – wichtig zur sicheren Führung des Trennschleifers
- für Nasseinsätze ausreichend Wasser bereitstellen

Das Motorgerät darf nur in betriebs sicherem Zustand betrieben werden – **Unfallgefahr!**

Motor starten

Mindestens 3 m vom Ort des Tankens entfernt und nicht in geschlossenen Räumen.

Nur auf ebenem Untergrund, auf festen und sicheren Stand achten, Motorgerät sicher festhalten – die Trennschleifscheibe darf weder den Boden noch irgendwelche Gegenstände berühren und sich nicht im Schnitt befinden.

Die Trennschleifscheibe kann sich nach dem Starten sofort mitdrehen.

Das Motorgerät wird nur von einer Person bedient – keine weiteren Personen im Arbeitsbereich dulden – auch nicht beim Starten.

Motor nicht aus der Hand anwerfen – Starten wie in der Gebrauchsanleitung beschrieben.

Die Trennschleifscheibe läuft einige Zeit weiter, wenn der Gashebel losgelassen wird – **durch Nachlaufeffekt Verletzungsgefahr!**

Gerät halten und führen

Trennschleifer nur zum handgehaltenen Trennen oder auf dem STIHL Führungswagen einsetzen.

Handgehaltenes Trennen

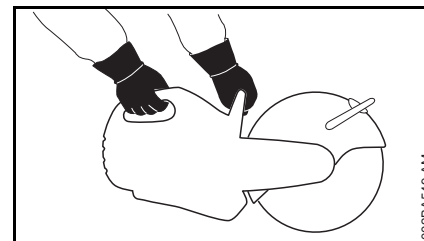

Motorgerät immer **mit beiden Händen festhalten**: Rechte Hand am hinteren Handgriff – auch bei Linkshändern. Zur sicheren Führung Griffrohr und Handgriff mit den Daumen fest umfassen.

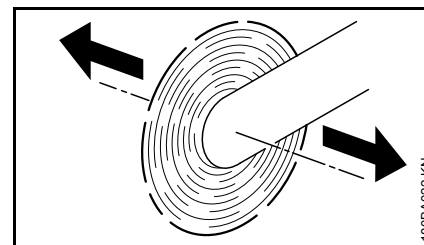

Wird ein Trennschleifer mit einer rotierenden Trennschleifscheibe in Pfeilrichtung bewegt, entsteht eine Kraft, die das Gerät zu kippen versucht.

Zu bearbeitender Gegenstand muss fest liegen, immer das Gerät zum Werkstück führen – nie umgekehrt.

Führungswagen

STIHL Trennschleifer können auf einen STIHL Führungswagen montiert werden.

Schutz

Der Verstellbereich des Schutzes wird durch einen Anschlagbolzen festgelegt. Niemals den Schutz über den Anschlagbolzen drücken.

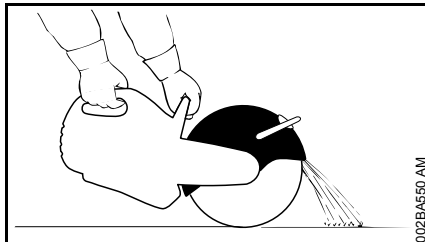

Schutz für die Trennschleifscheibe richtig einstellen: Werkstoffpartikel von Benutzer und Gerät weg lenken.

Flugrichtung der abgetragenen Werkstoffpartikel beachten.

Während der Arbeit

Bei drohender Gefahr bzw. im Notfall sofort Motor abstellen – Stoppschalter auf **STOP** bzw. **0** stellen.

Auf einwandfreien Motorleerlauf achten, damit die Trennschleifscheibe nach dem Loslassen des Gashebels nicht mehr angetrieben wird und zum Stillstand kommt.

Regelmäßig Leerlauf kontrollieren. Wenn sich die Trennschleifscheibe im Leerlauf dreht, vom Fachhändler instandsetzen lassen.

Arbeitsbereich freiräumen – auf Hindernisse, Löcher und Gruben achten.

Vorsicht bei Glätte, Nässe, Schnee, an Abhängen, auf unebenem Gelände etc. – **Rutschgefahr!**

Nicht auf einer Leiter arbeiten – nicht an unstabilen Standorten – nicht über Schulterhöhe – nicht mit einer Hand – **Unfallgefahr!**

Immer für festen und sicheren Stand sorgen.

Nicht alleine arbeiten – stets Rufweite einhalten zu anderen Personen, die im Notfall Hilfe leisten können.

Keine weiteren Personen im Arbeitsbereich dulden – ausreichend großen Abstand zu weiteren Personen halten zum Schutz vor Lärm und weggeschleuderten Teilen.

Bei angelegtem Gehörschutz ist erhöhte Achtsamkeit und Umsicht erforderlich – das Wahrnehmen von Gefahr ankündigenden Geräuschen (Schreie, Signaltöne u.a.) ist eingeschränkt.

Rechtzeitig Arbeitspausen einlegen.

Ruhig und überlegt arbeiten – nur bei guten Licht- und Sichtverhältnissen. Umsichtig arbeiten, andere nicht gefährden.



Das Motorgerät erzeugt giftige Abgase, sobald der Motor läuft. Diese Gase können geruchlos und unsichtbar sein und unverbrannte Kohlenwasserstoffe und Benzol enthalten. Niemals in geschlossenen oder schlecht belüfteten Räumen mit dem Motorgerät arbeiten – auch nicht mit Katalysator-Maschinen.

Bei der Arbeit in Gräben, Senken oder ähnlichen Verhältnissen stets für ausreichenden Luftaustausch sorgen – **Lebensgefahr durch Vergiftung!**

Bei Übelkeit, Kopfschmerzen, Sehstörungen (z. B. kleiner werdendes Blickfeld), Hörstörungen, Schwindel, nachlassender Konzentrationsfähigkeit, Arbeit sofort einstellen – diese Symptome können unter anderem durch zu hohe Abgaskonzentrationen verursacht werden – **Unfallgefahr!**

Nicht rauchen bei der Benutzung und in der näheren Umgebung des Motorgerätes – **Brandgefahr!**

Falls das Motorgerät nicht bestimmungsgemäßer Beanspruchung (z. B. Gewalteinwirkung durch Schlag oder Sturz) ausgesetzt wurde, unbedingt vor weiterem Betrieb auf betriebssicheren Zustand prüfen – siehe auch "Vor dem Starten". Insbesondere die Dichtheit des Kraftstoffsystems und die Funktionstüchtigkeit der Sicherheitseinrichtungen prüfen. Motorgeräte, die nicht mehr betriebssicher sind, auf keinen Fall weiter benutzen. Im Zweifelsfall Fachhändler aufsuchen.

Niemals eine rotierende Trennschleifscheibe mit der Hand oder mit einem anderen Körperteil berühren.

Arbeitsort überprüfen. Gefährdung durch Beschädigen von Rohrleitungen und elektrischen Leitungen verhindern.

In der Nähe von entzündbaren Stoffen und brennbaren Gasen darf das Gerät nicht eingesetzt werden.

Nicht in Rohre, Blechtonnen oder andere Behälter schneiden, wenn nicht sicher ist, dass sie keine flüchtigen oder brennbaren Substanzen enthalten.

Motor nicht unbeaufsichtigt laufen lassen. Vor dem Verlassen des Gerätes (z. B. bei Arbeitspausen) Motor abstellen.

Bevor der Trennschleifer auf den Boden gestellt wird:

- Motor abstellen
- abwarten bis Trennschleifscheibe still steht oder die Trennschleifscheibe durch vorsichtiges Berühren einer harten Oberfläche (z. B. Betonplatte) bis zum Stillstand abbremsen



Trennschleifscheibe öfter prüfen – sofort ersetzen, wenn sich Risse, Wölbungen oder andere Schäden (z. B. Überhitzung) zeigen – durch Bruch **Unfallgefahr!**

Bei Veränderungen im Schnittverhalten (z. B. höhere Vibrationen, reduzierte Schnittleistung) Arbeit unterbrechen und Ursachen für die Veränderungen beseitigen.

Reaktionskräfte

Die am häufigsten auftretenden Reaktionskräfte sind Rückschlag und Hineinziehen.



Gefahr durch Rückschlag – **Rückschlag kann zu tödlichen Verletzungen führen.**

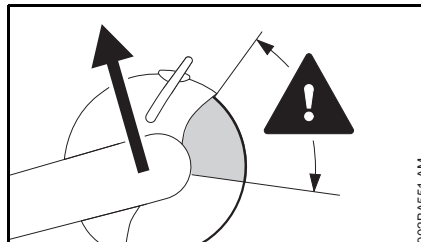

Bei einem Rückschlag (Kickback) wird der Trennschleifer plötzlich und unkontrollierbar zum Benutzer geschleudert.

Ein Rückschlag entsteht, z. B. wenn die Trennschleifscheibe

- eingeklemmt wird – vor allem im oberen Viertel
- durch Reibungskontakt mit einem festen Gegenstand stark abgebremst wird

Rückschlaggefahr vermindern

- durch überlegtes, richtiges Arbeiten
- Trennschleifer fest mit beiden Händen und mit sicherem Griff halten

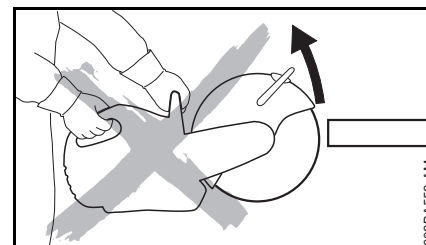

- möglichst nicht mit dem oberen Viertel der Trennschleifscheibe schneiden. Trennschleifscheibe nur mit äußerster Vorsicht in einen Schnitt einbringen, nicht verdrehen oder in den Schnitt hineinstoßen

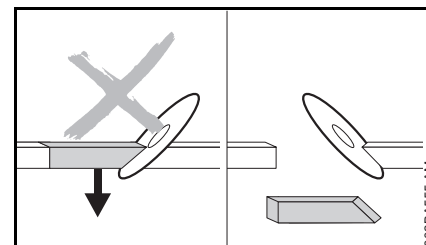

- Keilwirkung vermeiden, das abgetrennte Teil darf nicht die Trennschleifscheibe abbremsen
- immer mit einer Bewegung des zu trennenden Gegenstandes oder anderen Ursachen rechnen, die den Schnitt schließen und die Trennschleifscheibe einklemmen können

- den zu bearbeitenden Gegenstand sicher befestigen und so unterstützen, dass die Schnittfuge während des Schneidens und nach dem Schneiden offen bleibt
- zu trennende Gegenstände dürfen deshalb nicht hohl liegen und müssen gegen Wegrollen, Wegrutschen, Schwingungen gesichert sein

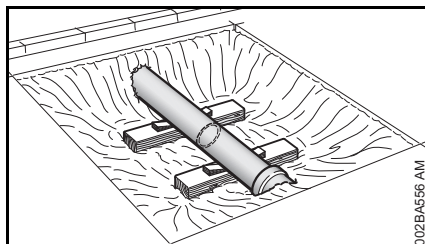

- ein freigelegtes Rohr stabil und tragfähig unterbauen, ggf. Keile verwenden – immer auf Unterbau und Untergrund achten – Material kann wegbröckeln
- mit Diamant-Trennschleifscheiben nass trennen
- Kunstharz-Trennschleifscheiben sind je nach Ausführung nur für Trockenschnitt bzw. nur für Nassschnitt geeignet. Mit Kunstharz-Trennschleifscheiben, die nur für Nassschnitt geeignet sind, nass trennen

Wegziehen

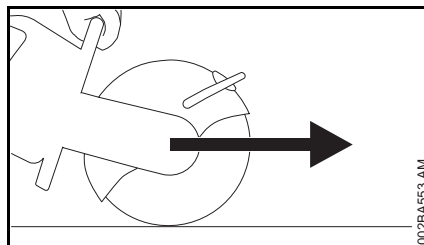

Der Trennschleifer zieht vom Benutzer nach vorne weg, wenn die Trennschleifscheibe den zu schneidenden Gegenstand von oben berührt.

Arbeiten – Trennschleifen



Trennschleifscheibe gerade im Schnittspalt führen, nicht verkanten oder einer Seitenbelastung aussetzen.



Nicht seitlich schleifen oder schrappen.

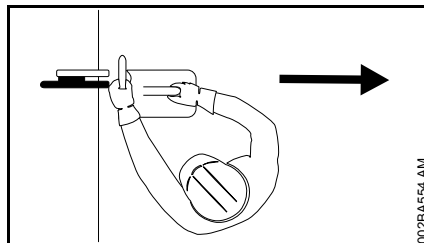

Kein Körperteil im verlängerten Schwenkbereich der Trennschleifscheibe. Auf genügend Freiraum achten, besonders in

Baugruben genug Raum für den Benutzer und den Fall des abzutrennenden Teils schaffen.

Nicht zu weit vorgebeugt arbeiten und niemals über die Trennschleifscheibe beugen, besonders wenn der Schutz nach oben zurückgezogen ist.

Nicht über Schulterhöhe arbeiten.

Den Trennschleifer nur zum Trennschleifen benutzen. Er ist nicht zum Abhebeln oder Wegschaufeln von Gegenständen geeignet.

Nicht auf den Trennschleifer drücken.

Erst Trennrichtung bestimmen, dann den Trennschleifer ansetzen. Trennrichtung dann nicht mehr verändern. Nie mit dem Gerät in der Trennfuge stoßen oder schlagen – Gerät nicht in die Trennfuge fallen lassen – **Bruchgefahr!**

Diamant-Trennschleifscheiben: Bei nachlassender Schnittleistung Schärfezustand der Diamant-Trennschleifscheibe prüfen, ggf. nachschärfen. Dazu kurzzeitig in abrasivem Material wie z. B. Sandstein, Gasbeton oder Asphalt schneiden.

Am Ende des Schnittes wird der Trennschleifer nicht mehr über die Trennschleifscheibe im Schnitt abgestützt. Der Benutzer muss die Gewichtskraft aufnehmen – **Gefahr des Kontrollverlustes!**



Beim Trennen von Stahl: durch glühende Werkstoffpartikel **Brandgefahr!**

Wasser und Schlamm von Strom führenden Elektrokabeln fern halten – **Stromschlaggefahr!**

Trennschleifscheibe in das Werkstück hineinziehen – nicht hineinschieben. Erfolgte Trennschnitte nicht mit dem Trennschleifer korrigieren. Nicht nachschneiden – stehengelassene Stege oder Bruchleisten brechen (z. B. mit einem Hammer).

Bei Verwendung von Diamant-Trennschleifscheiben nass trennen – z. B. STIHL Wasseranschluss verwenden.

Kunstharz-Trennschleifscheiben sind je nach Ausführung nur für Trockenschnitt bzw. nur für Nassschnitt geeignet.

Bei Verwendung von Kunstharz-Trennschleifscheiben, die nur für Nassschnitt geeignet sind, nass trennen – z. B. STIHL Wasseranschluss verwenden.

Bei Verwendung von Kunstharz-Trennschleifscheiben, die nur für Trockenschnitt geeignet sind, trocken trennen. Werden derartige Kunstharz-Trennschleifscheiben trotzdem nass, verlieren diese Schnittleistung und werden stumpf. Falls solche Kunstharz-Trennschleifscheiben während des Einsatzes nass werden (z. B. durch Pflützen oder Wasserreste in Rohren) – den Schnittdruck nicht erhöhen, sondern beibehalten – **Bruchgefahr!** Derartige Kunstharz-Trennschleifscheiben sofort aufbrauchen.

Führungswagen

Weg für den Führungswagen frei räumen. Wird der Führungswagen über Gegenstände geschoben, kann die Trennschleifscheibe im Schnitt verkanten – **Bruchgefahr!**

Vibrationen

Längere Benutzungsdauer des Gerätes kann zu vibrationsbedingten Durchblutungsstörungen der Hände führen ("Weißfingerkrankheit").

Eine allgemein gültige Dauer für die Benutzung kann nicht festgelegt werden, weil diese von mehreren Einflussfaktoren abhängt.

Die Benutzungsdauer wird verlängert durch:

- Schutz der Hände (warme Handschuhe)
- Pausen

Die Benutzungsdauer wird verkürzt durch:

- besondere persönliche Veranlagung zu schlechter Durchblutung (Merkmal: häufig kalte Finger, Kribbeln)
- niedrige Außentemperaturen
- Größe der Greifkräfte (festes Zugreifen behindert die Durchblutung)

Bei regelmäßiger, langandauernder Benutzung des Gerätes und bei wiederholtem Auftreten entsprechender Anzeichen (z. B. Fingerkribbeln) wird eine medizinische Untersuchung empfohlen.

Wartung und Reparaturen

Motorgerät regelmäßig warten. Nur Wartungsarbeiten und Reparaturen ausführen, die in der Gebrauchsanleitung beschrieben sind. Alle anderen Arbeiten von einem Fachhändler ausführen lassen.

STIHL empfiehlt Wartungsarbeiten und Reparaturen nur beim STIHL Fachhändler durchführen zu lassen. STIHL Fachhändlern werden regelmäßig Schulungen angeboten und technische Informationen zur Verfügung gestellt.

Nur hochwertige Ersatzteile verwenden. Ansonsten kann die Gefahr von Unfällen oder Schäden am Gerät bestehen. Bei Fragen dazu an einen Fachhändler wenden.

STIHL empfiehlt STIHL Original Ersatzteile zu verwenden. Diese sind in ihren Eigenschaften optimal auf das Gerät und die Anforderungen des Benutzers abgestimmt.

Zur Reparatur, Wartung und Reinigung immer **Motor abstellen – Verletzungsgefahr!**

Motor bei abgezogenem Zündleistungsstecker oder bei ausgeschraubter Zündkerze mit der Anwerfvorrichtung nur dann in Bewegung setzen, wenn der Stoppschalter auf **STOP** bzw. **0** steht – **Brandgefahr** durch Zündfunken außerhalb des Zylinders.

Motorgerät nicht in der Nähe von offenem Feuer warten und aufbewahren – durch Kraftstoff **Brandgefahr!**

Tankverschluss regelmäßig auf Dichtheit prüfen.

Nur einwandfreie, von STIHL freigegebene Zündkerze – siehe "Technische Daten" – verwenden.

Zündkabel prüfen (einwandfreie Isolation, fester Anschluss).

Schalldämpfer auf einwandfreien Zustand prüfen.

Nicht mit defektem oder ohne Schalldämpfer arbeiten – **Brandgefahr! – Gehörschäden!**

Heißen Schalldämpfer nicht berühren – **Verbrennungsgefahr!**

Gummipuffer an der Unterseite des Gerätes prüfen – Gehäuse darf nicht auf dem Boden scheuern –

Beschädigungsgefahr!

Der Zustand der Antivibrationselemente beeinflusst das Vibrationsverhalten – Antivibrationselemente regelmäßig kontrollieren.

Anwendungsbeispiele

Mit Diamant-Trennschleifscheiben nur nass trennen

Standzeit und Schnittgeschwindigkeit erhöhen

Der Trennschleifscheibe generell Wasser zuführen.

Staub binden

Der Trennschleifscheibe mindestens eine Wassermenge von 0,6 l/min zuführen.

Wasseranschluss

- Wasseranschluss am Gerät für alle Versorgungsarten mit Wasser
- Druckwasserbehälter 10 l zur Staubbindung
- am Führungswagen verwendbarer Wasserbehälter zur Staubbindung

Mit Kunstharz-Trennschleifscheiben trocken bzw. nass trennen – je nach Ausführung

Kunstharz-Trennschleifscheiben sind je nach Ausführung nur für Trockenschnitt bzw. nur für Nassschnitt geeignet.

Nur für Trockenschnitt geeignete Kunstharz-Trennschleifscheiben

Beim Trockenschnitt geeignete Staubschutzmaske tragen.

Bei zu erwartenden Dämpfen oder Rauch (z. B. beim Trennen von Verbundwerkstoffen) **Atemschutz** tragen.

Nur für Nassschnitt geeignete Kunstharz-Trennschleifscheiben



Trennschleifscheibe nur mit Wasser verwenden.

Um den Staub zu binden, der Trennschleifscheibe mindestens eine Wassermenge von 1 l/min zuführen. Um die Schnittleistung nicht zu reduzieren, der Trennschleifscheibe höchstens eine Wassermenge von 4 l/min zuführen.

Nach der Arbeit die Trennschleifscheibe zum Abschleudern des anhaftenden Wassers ca. 3 bis 6 Sekunden lang ohne Wasser mit Betriebsdrehzahl betreiben.

- Wasseranschluss am Gerät für alle Versorgungsarten mit Wasser
- Druckwasserbehälter 10 l zur Staubbindung
- am Führungswagen verwendbarer Wasserbehälter zur Staubbindung

Mit Diamant- und Kunstharz-Trennschleifscheiben beachten

Zu trennende Gegenstände

- dürfen nicht hohl liegen
- gegen Wegrollen bzw. wegrutschen sichern
- gegen Schwingungen sichern

Abgetrennte Teile

Bei Durchbrüchen, Aussparungen usw. ist die Reihenfolge der Trennschnitte wichtig. Den letzten Trennschnitt immer so ausführen, dass die Trennschleifscheibe nicht eingeklemmt wird, und dass das ab- oder herausgetrennte Teil die Bedienungsperson nicht gefährdet.

Ggf. kleine Stege stehen lassen, die das abzutrennende Teil in seiner Position halten. Diese Stege später brechen.

Vor dem endgültigen Abtrennen des Teiles bestimmen:

- wie schwer ist das Teil
- wie kann es sich nach dem Abtrennen bewegen
- steht es unter Spannung

Beim Herausbrechen des Teils helfende Personen nicht gefährden.

In mehreren Arbeitsgängen trennen

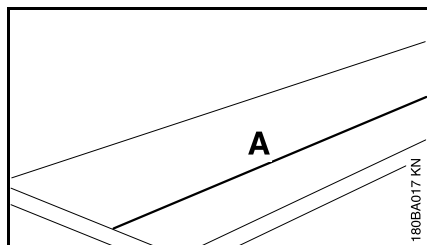

- Trennlinie (A) anzeichnen

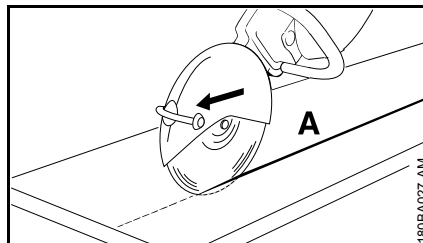

- Entlang der Trennlinie arbeiten. Bei Korrekturen die Trennschleifscheibe nicht verankern, sondern stets neu ansetzen – die Schnitttiefe pro Arbeitsgang soll höchstens 5 bis 6 cm betragen. Dickeres Material in mehreren Arbeitsgängen trennen

Platten trennen

- Platte sichern (auf z. B. einer rutschfesten Unterlage, Sandbett)

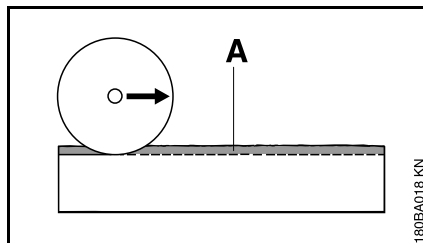

- Führungsnut (A) entlang der angezeichneten Linie einschleifen

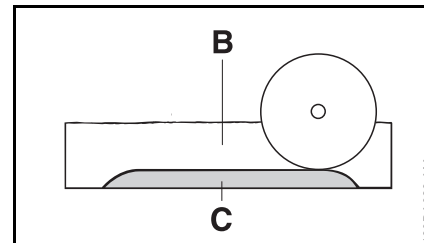

- Trennfuge (B) vertiefen
- Bruchleiste (C) stehen lassen
- Platte zuerst an den Schnittenden durchschneiden, damit kein Material ausbricht
- Platte brechen

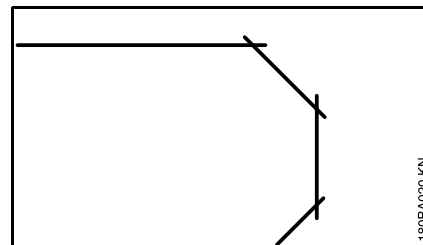

- Kurven in mehreren Arbeitsgängen herstellen – darauf achten, dass die Trennschleifscheibe nicht verankert

Rohre, Rund- und Hohlkörper trennen

- Rohre, Rund- und Hohlkörper gegen Schwingungen, Rutschen und Wegrollen sichern
- Fall und Gewicht des abzutrennenden Teiles beachten
- Trennlinie festlegen und anzeichnen, dabei Armierungen besonders in Richtung des Trennschnittes meiden

- Reihenfolge der Trennschnitte festlegen
- Führungsnut entlang der angezeichneten Trennlinie einschleifen
- Trennfuge entlang der Führungsnut vertiefen – empfohlene Schnitttiefe pro Arbeitsgang beachten – für kleine Richtungskorrekturen Trennschleifscheibe nicht verkanten, sondern neu ansetzen – ggf. kleine Stege stehen lassen, die das abzutrennende Teil in seiner Position halten. Diese Stege nach dem letzten geplanten Trennschnitt brechen

Betonrohr trennen

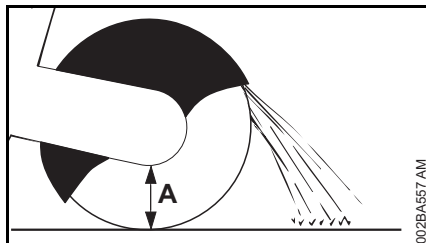

Die Vorgehensweise ist abhängig vom Außendurchmesser des Rohres und der maximal möglichen Schnitttiefe der Trennschleifscheibe (A).

- Rohr gegen Schwingungen, Rutschen und Wegrollen sichern
- Gewicht, Spannung und Fall des abzutrennenden Teiles beachten

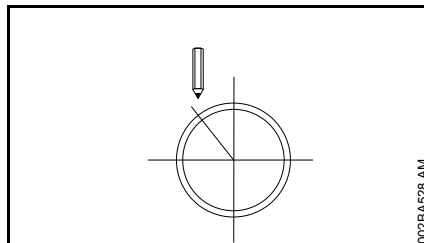

- Schnittverlauf festlegen und anzeichnen
- Schnittreihenfolge festlegen

Außendurchmesser ist kleiner als die maximale Schnitttiefe

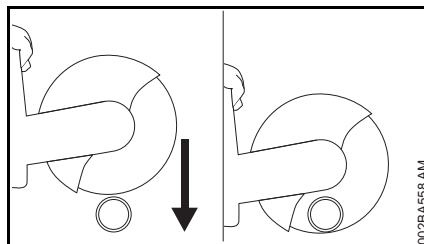

- **Einen** Trennschnitt von oben nach unten durchführen

Außendurchmesser ist größer als die maximale Schnitttiefe

Erst planen, dann arbeiten. **Mehrere** Trennschnitte sind erforderlich – korrekte Reihenfolge wichtig.

- Schutz an den hinteren Anschlag drehen

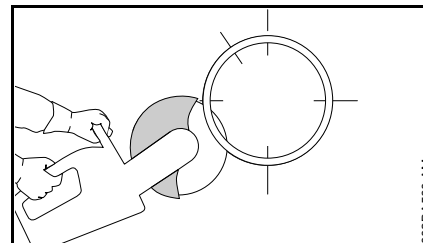

- immer unten beginnen, mit dem oberen Viertel der Trennschleifscheibe arbeiten

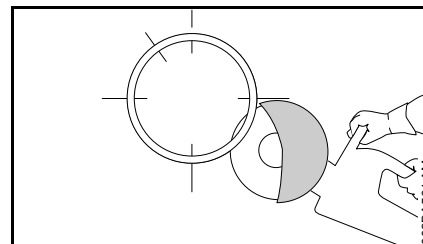

- gegenüberliegende untere Seite mit dem oberen Viertel der Trennschleifscheibe schneiden

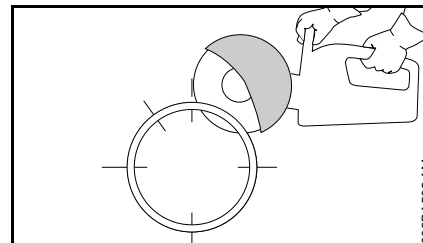

- erster seitlicher Schnitt an der oberen Rohrhälfte

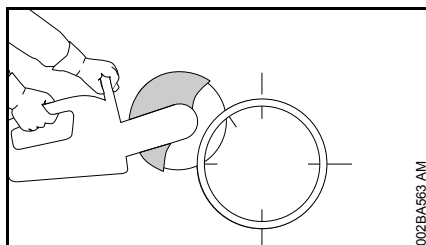

- zweiter seitlicher Schnitt im markierten Bereich – keinesfalls in den Bereich des letzten Schnitts schneiden, um sicheren Halt des abzutrennenden Rohrteils zu gewährleisten

Erst wenn alle unteren und seitlichen Schnitte erfolgt sind, den letzten oberen Schnitt durchführen.

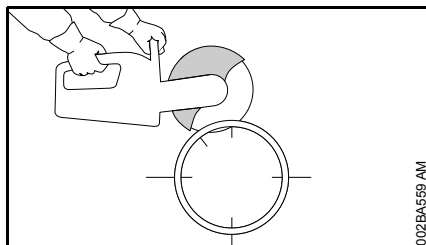

- letzter Schnitt immer von oben (ca. 15 % des Rohrumfangs)

Betonrohr – Aussparung trennen

Reihenfolge der Trennschnitte (1 bis 4) wichtig:

- zuerst schwer zugängliche Bereiche trennen

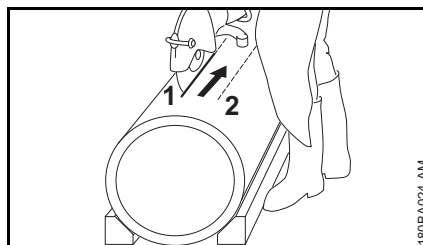

- Trennschnitte immer so ausführen, dass die Trennschleifscheibe nicht eingeklemmt wird

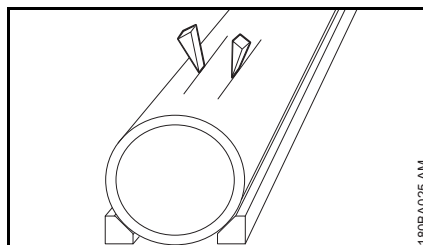

- Keile verwenden und/oder Stege stehen lassen, die nach erfolgten Schnitten gebrochen werden

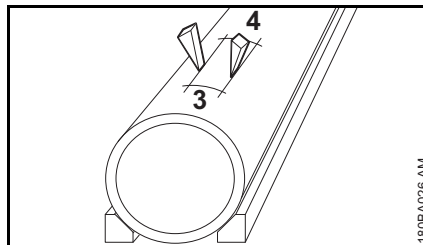

- wenn nach erfolgten Schnitten das abgetrennte Teil in der Aussparung verbleibt (wegen verwendeter Keile, Stege), keine weiteren Schnitte durchführen – abgetrenntes Teil brechen

Trennschleifscheiben

Trennschleifscheiben sind besonders beim freihändigen Trennen sehr großen Belastungen ausgesetzt.

Deshalb nur für die Verwendung auf handgehaltenen Geräten nach EN 13236 (Diamant) oder EN 12413 (Kunstharz) zugelassene und entsprechend gekennzeichnete Trennschleifscheiben verwenden. Zulässige Maximaldrehzahl der Trennschleifscheibe beachten – **Unfallgefahr!**

Die von STIHL zusammen mit namhaften Schleifscheiben-Herstellern entwickelten Trennschleifscheiben sind qualitativ hochwertig und genau auf den jeweiligen Einsatzzweck sowie auf die Motorleistung der Trennschleifer abgestimmt.

Sie sind von gleichbleibend hervorragender Qualität.

Transport und Lagerung

- Trennschleifscheiben bei Transport und Lagerung keiner direkten Sonnenbestrahlung oder anderer Wärmebelastung aussetzen
- Stöße und Schläge vermeiden
- Trennschleifscheiben trocken und bei möglichst gleichbleibender Temperatur auf ebener Fläche liegend in der Original-Verpackung stapeln

- Trennscheiben nicht in der Nähe von aggressiven Flüssigkeiten lagern
- Trennscheiben frostfrei aufbewahren

Kunstharz-Trennscheiben

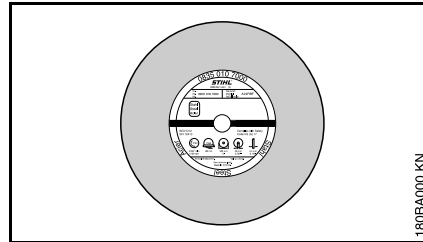

Typen:

- für trockenen Einsatz
- für nassen Einsatz

Die richtige Auswahl und Anwendung von Kunstharz-Trennscheiben gewährleistet den wirtschaftlichen Nutzen und vermeidet schnellen Verschleiß. Bei der Auswahl hilft die Kurzbezeichnung auf

- dem Etikett
- der Verpackung (Tabelle mit Einsatzempfehlungen)

STIHL Kunstharz-Trennscheiben eignen sich je nach Ausführung zum Trennen folgender Werkstoffe:

- Asphalt
- Beton
- Stein
- duktile Gussrohre
- Stahl; STIHL Kunstharz-Trennscheiben sind nicht geeignet zum Trennen von Eisenbahnschienen

Keine anderen Materialien trennen – **Unfallgefahr!**

Diamant-Trennscheiben

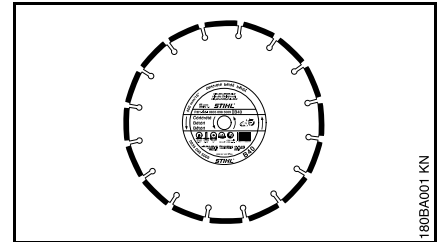

Für nassen Einsatz.

Die richtige Auswahl und Anwendung von Diamant-Trennscheiben gewährleistet den wirtschaftlichen Nutzen und vermeidet schnellen Verschleiß. Bei der Auswahl hilft die Kurzbezeichnung auf

- dem Etikett
- der Verpackung (Tabelle mit Einsatzempfehlungen)

STIHL Diamant-Trennscheiben eignen sich je nach Ausführung zum Trennen folgender Werkstoffe:

- Asphalt
- Beton
- Stein (Hartgestein)
- abrasiven Beton
- Frischbeton
- Tonziegel
- Tonröhren
- Duktiler Guss

Keine anderen Materialien trennen – **Unfallgefahr!**

Niemals Diamant-Trennschleifscheiben mit seitlicher Beschichtung verwenden, da diese im Schnitt verklebmen und zu einem extremen Rückschlag führen können – **Unfallgefahr!**

Kurzbezeichnungen

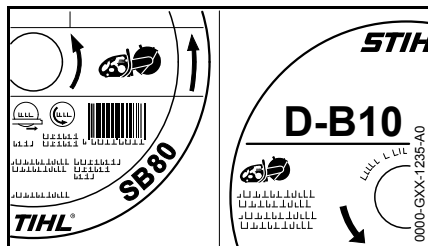

Die Kurzbezeichnung ist eine bis zu vierstellige Buchstaben- und Zahlenkombination:

- die Buchstaben zeigen das Haupteinsatzgebiet der Trennschleifscheibe an
- die Zahlen bezeichnen die Leistungsklasse der STIHL Diamant-Trennschleifscheibe

Rund- und Planlauf

Eine einwandfreie Spindellagerung des Trennschleifers ist für eine lange Lebensdauer und die effiziente Funktion der Diamant-Trennschleifscheibe nötig.

Der Betrieb der Trennschleifscheibe an einem Trennschleifer mit mangelhafter Spindellagerung kann zu Rundlauf- und Planlaufabweichungen führen.

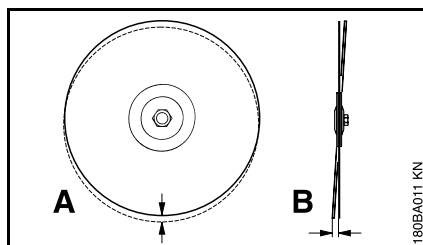

Eine zu große Rundlaufabweichung (A) überlastet einzelne Diamantsegmente, die sich dabei erhitzen. Dies kann zu Spannungsrissen im Stammblatt oder zum Ausglühen einzelner Segmente führen.

Planlaufabweichungen (B) erzeugen eine höhere Wärmebelastung und breitere Schnittfugen.

Kernverschleiß

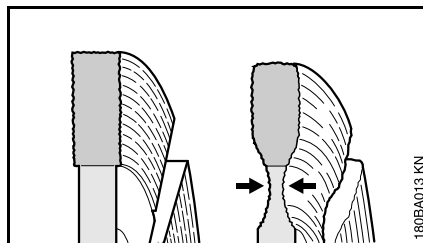

Beim Trennen von Fahrbahndecken nicht in die Tragschicht (häufig Schotter) eindringen – Trennschleifen im Schotter ist am hellen Staub zu erkennen – dabei kann übermäßiger Kernverschleiß auftreten – **Bruchgefahr!**

Aufbauschneiden, schärfen

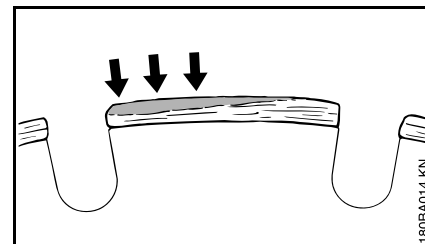

Aufbauschneiden bilden sich als hellgrauer Belag an den Oberseiten der Diamantsegmente. Dieser Belag setzt die Diamanten in den Segmenten zu und stumpft die Segmente ab.

Aufbauschneiden können sich bilden:

- bei extrem hartem Schnittgut, z. B. Granit
- bei falscher Handhabung, z. B. zu große Vorschubkraft

Aufbauschneiden verstärken Vibrationen, verringern die Schnittleistung und verursachen Funkenbildung.

Bei den ersten Anzeichen von Aufbauschneiden die Diamant-Trennschleifscheibe sofort "schärfen" – dazu kurzzeitig in abrasivem Material wie z. B. Sandstein, Gasbeton oder Asphalt trennen.

Zugabe von Wasser verhindert die Bildung von Aufbauschneiden.

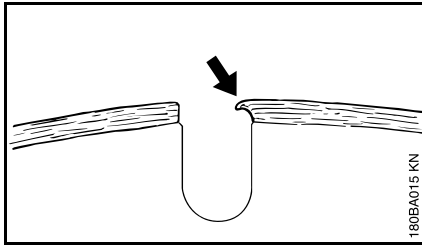

Wird mit stumpfen Segmenten weitergearbeitet, können diese wegen der hohen Hitzeentwicklung weich werden – das Stammblatt glüht aus und verliert seine Festigkeit – dies kann zu Verspannungen führen, deutlich erkennbar an Taumelbewegungen der Trennschleifscheibe. Die Trennschleifscheibe nicht weiter verwenden – **Unfallgefahr!**

Betriebsstörungen beheben

Trennschleifscheibe

Fehler	Ursache	Abhilfe
unsaubere Kanten oder Schnittflächen, Schnitt verläuft	Rund- oder Planlaufabweichung	Fachhändler ¹⁾ aufsuchen
starker Verschleiß an den Seiten der Segmente	Trennschleifscheibe taumelt	neue Trennschleifscheibe verwenden
unsaubere Kanten, Schnitt verläuft, keine Schnittleistung, Funkenbildung	Trennschleifscheibe ist stumpf; Aufbau-schneiden bei Trennschleifscheiben für Stein	Trennschleifscheibe für Stein durch kurzzeitiges Schneiden in abrasivem Material schärfen; Trennschleifscheibe für Asphalt durch Neue ersetzen
schlechte Schnittleistung, hoher Segmentverschleiß	Trennschleifscheibe dreht in die falsche Richtung	Trennschleifscheibe in der richtigen Drehrichtung montieren
Ausrisse oder Risse in Stammbblatt und Segment	Überlastung	neue Trennschleifscheibe verwenden
Kernverschleiß	Schneiden in falschem Material	neue Trennschleifscheibe verwenden; Trennschichten von verschiedenen Materialien beachten

¹⁾ STIHL empfiehlt den STIHL Fachhändler

Elektronische Wassersteuerung

STIHL Trennschleifer können mit einer elektronischen Wassersteuerung ausgestattet sein.

Die elektronische Wassersteuerung ermöglicht, der Trennschleifscheibe die optimale Wassermenge zuzuführen. Im Leerlauf wird kein Wasser zugeführt.

Vor der Arbeit

- sich mit dem Bewegungsablauf bei abgestelltem Motor vertraut machen

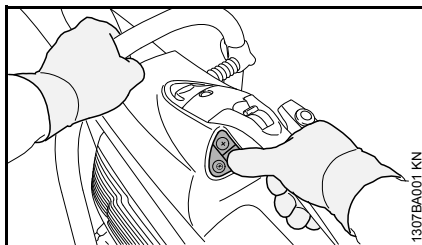

- mit dem Daumen der rechten Hand können alle Tasten des Bedienfeldes betätigt werden – die rechte Hand bleibt dabei immer am hinteren Handgriff
- die linke Hand bleibt immer am Griffrohr

Bedienfeld

Wenn der Motor läuft, kann die elektronische Wassersteuerung ein- bzw. ausgeschaltet und die Wassermenge eingestellt werden.

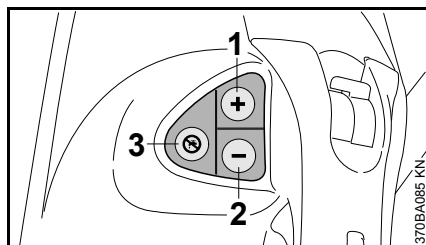

- 1 Taste (+): elektronische Wassersteuerung einschalten bzw. der Trennschleifscheibe mehr Wasser zuführen
- 2 Taste (-): elektronische Wassersteuerung einschalten bzw. der Trennschleifscheibe weniger Wasser zuführen
- 3 elektronische Wassersteuerung abschalten, der Trennschleifscheibe wird kein Wasser zugeführt

Mit der elektronischen Wassersteuerung arbeiten

- Motor starten, siehe "Motor starten / abstellen"
- Taste (+) oder Taste (-) mit dem Daumen der rechten Hand antippen – rechte Hand bleibt dabei immer am hinteren Handgriff, linke Hand bleibt immer am Griffrohr – der Trennschleifscheibe wird im Leerlauf noch kein Wasser zugeführt

Während der Arbeit wird der Trennschleifscheibe die eingestellte Wassermenge zugeführt.

- gegebenenfalls Wassermenge anpassen – dazu Taste (+) oder Taste (-) mit dem Daumen der rechten Hand solange antippen bis die richtige Wassermenge erreicht ist – rechte Hand bleibt dabei immer am hinteren Handgriff, linke Hand bleibt immer am Griffrohr

Wenn sich der Trennschleifer nach der Arbeit im Leerlauf befindet, wird der Trennschleifscheibe kein Wasser mehr zugeführt – die elektronische Wassersteuerung bleibt jedoch eingeschaltet. Beim Fortsetzen der Arbeit wird der Trennschleifscheibe automatisch wieder die zuletzt eingestellte Wassermenge zugeführt.

Wird der Motor abgestellt und wieder gestartet, ist die elektronische Wassersteuerung ausgeschaltet.

Einsatz auf dem Führungswagen STIHL FW 20

Wird der Trennschleifer auf dem Führungswagen STIHL FW 20 in Kombination mit dem Wasserbehälter eingesetzt, die maximale Wassermenge zuzuführen.

Wartung und Pflege

Wenn während der Arbeit trotz eingeschalteter elektronischer Wassersteuerung der Trennschleifscheibe zu wenig oder kein Wasser zugeführt wird:

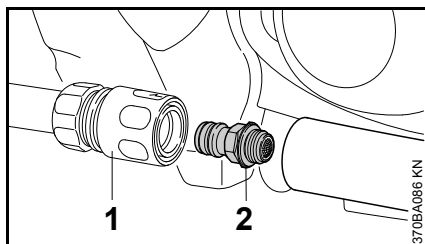

- Kupplungsmuffe (1) abziehen
- "Wasseranschluss mit Sieb" (2) herausschrauben und unter laufendem Wasser säubern – das Sieb bleibt auf dem Wasseranschluss

Wird trotz gesäubertem Sieb der Trennschleifscheibe zu wenig oder kein Wasser zugeführt, Fachhändler aufsuchen.

Anschlussstück mit Schutz anbauen

Ab Werk ist das "Anschlussstück mit Schutz" auf der Innenseite montiert.

Das "Anschlussstück mit Schutz" kann je nach Einsatz auch auf der Außenseite angebaut werden.

Für den Freihandschnitt wird wegen der günstigeren Schwerpunktlage der Innenanbau empfohlen.

Anbau außen

- Trennschleifscheibe demontieren (siehe "Trennschleifscheibe einsetzen / auswechseln")

Wasseranschluss abbauen

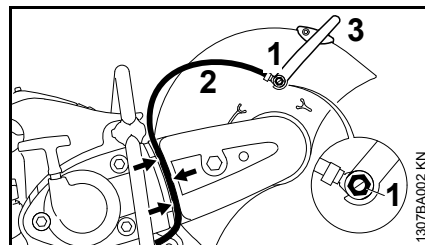

- Hohlschraube (1) mit dem Kombischlüssel herausdrehen – dabei Vierkantschraube von der Innenseite des Schutzes aus der Führung nehmen
- Wasserschlauch (2) mit Stutzen von Verstellhebel (3) abnehmen
- Wasserschlauch (2) aus der Führung (Pfeile) des Riemenschutzes herausziehen

Verstellhebel abbauen

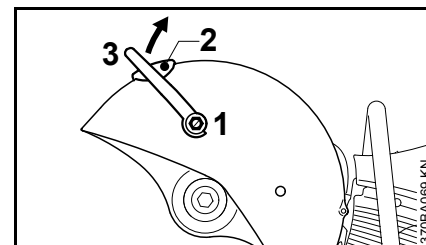

- Hohlschraube (1) mit dem Kombischlüssel herausdrehen und zusammen mit der Dichtung abnehmen – dabei die Vierkantschraube von der Innenseite des Schutzes aus der Führung nehmen
- Schraube (2) herausdrehen
- Verstellhebel (3) nach oben drehen und abnehmen

Keilrippenriemen entspannen

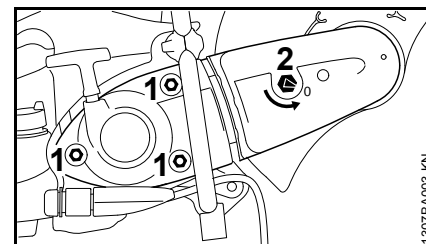

- Muttern (1) lösen – nicht herausdrehen
- Spannmutter (2) mit dem Kombischlüssel gegen den Uhrzeigersinn drehen – ca. 1/4 Umdrehung, bis zur Anlage = 0

Riemenschutz abbauen

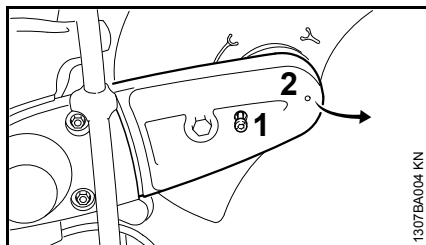

- Schraube (1) herausdrehen – Schraube (1) ist verliersicher im Riemenschutz (2) befestigt
- Riemenschutz (2) leicht anheben und nach vorne abziehen

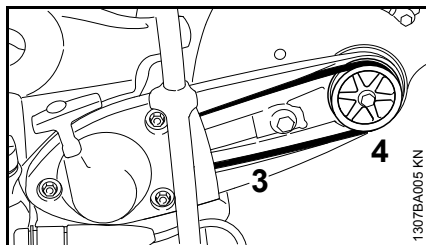

- Keilrippenriemen (3) von der vorderen Riemenscheibe (4) nehmen

"Anschlussstück mit Schutz" abbauen

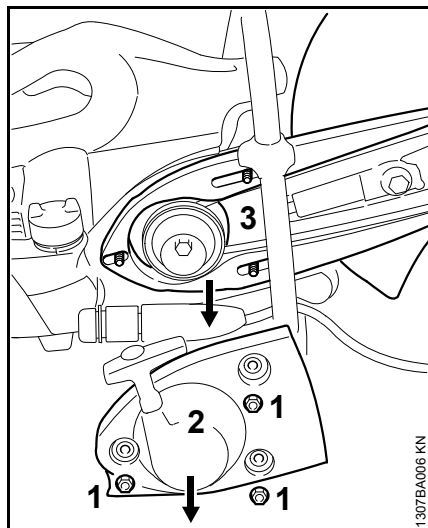

- Muttern (1) herausdrehen
- "Starterdeckel mit Anwerfvorrichtung" (2) abnehmen
- "Anschlussstück mit Schutz" (3) von Stiftschrauben abnehmen

"Anschlussstück mit Schutz" für Außenanbau vorbereiten

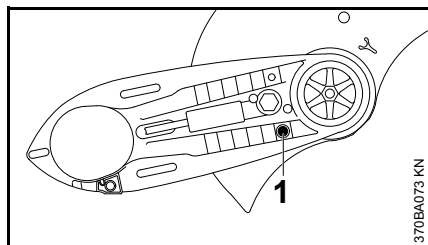

- Anschlagbolzen (1) herausdrehen

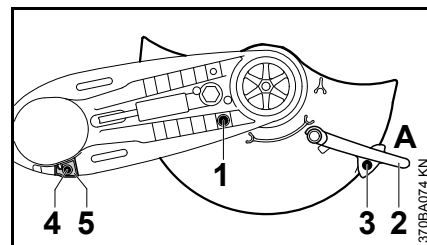

- Schutz in die gezeigte Position (siehe Bild) drehen
- Anschlagbolzen (1) eindrehen und festziehen
- Verstellhebel (2) in Position A aufschieben
- Schraube (3) eindrehen und festziehen
- Schraube (4) des Anschlages (5) herausdrehen
- Anschlag (5) abziehen

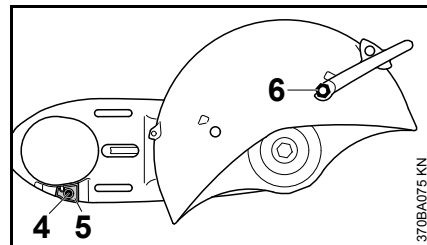

- "Anschlussstück mit Schutz" so drehen, dass der Schutz auf der Außenseite ist
- Anschlag (5) einsetzen – die Bohrung im Anschlag mit der Bohrung im Anschlussstück zur Deckung bringen
- Schraube (4) eindrehen und festziehen

- Vierkantmutter in die Führung des Schutzes schieben und festhalten
- kürzere Hohlsschraube (6) mit Dichtung am Verstellhebel eindrehen und mit dem Kombischlüssel festziehen

"Anschlussstück mit Schutz" anbauen – Schutz auf der Außenseite

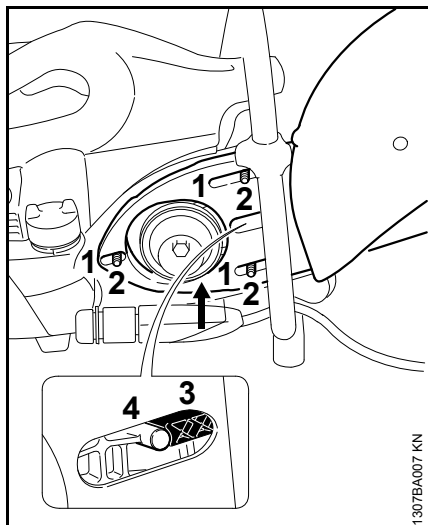

- Langlöcher (1) des "Anschlussstück mit Schutz" auf die Stiftschrauben (2) schieben – dabei den Keilrippenriemen über die vordere Riemenscheibe führen



HINWEIS

Riementrieb muss leichtgängig sein.

- Spannvorrichtung (3) muss am Zapfen (4) anliegen

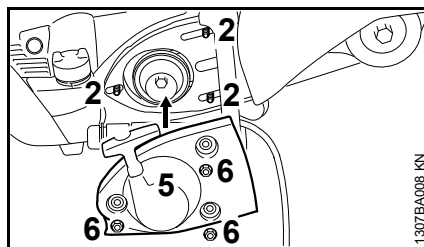

- "Starterdeckel mit Anwerfvorrichtung" (5) auf die Stiftschrauben (2) auflegen
- Muttern (6) von Hand festdrehen

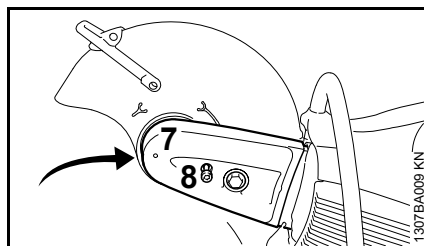

- Riementschutz (7) aufschieben
- Schraube (8) eindrehen und festziehen

Wasseranschluss anbauen

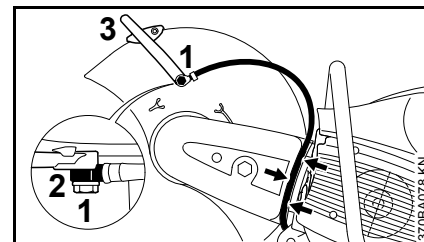

- längere Hohlsschraube (1) durch den Stutzen (2) am Wasserschlauch stecken – Lage des Stutzens beachten
- Vierkantmutter in die Führung des Schutzes schieben und festhalten
- Stutzen mit längerer Hohlsschraube am Verstellhebel (3) anlegen – Hohlsschraube eindrehen und mit dem Kombischlüssel festziehen
- Wasserschlauch in die Führung des Riementschutzes (Pfeile) vom Wasseranschluss in Richtung des Schutzes einlegen – keine engen Radien

Verstellbereich des Schutzes prüfen

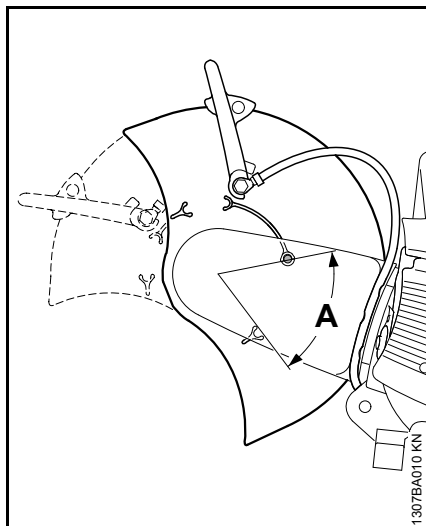

- Schutz so weit wie möglich nach vorne und hinten drehen – Verstellbereich (A) muss durch den Anschlagbolzen begrenzt sein

Weiter siehe "Keilrippenriemen spannen".

Anbau innen

- Trennschleifscheibe demontieren (siehe "Trennschleifscheibe einsetzen / auswechseln")
- Wasseranschluss abbauen
- Verstellhebel abbauen
- Keilrippenriemen entspannen
- Riemenschutz abbauen
- "Anschlussstück mit Schutz" abbauen

"Anschlussstück mit Schutz" für Innenanbau vorbereiten

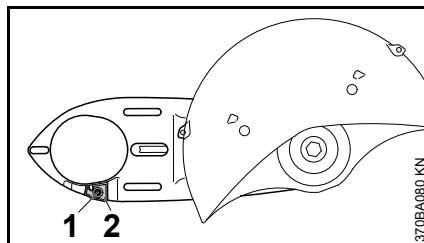

- Schraube (1) des Anschlages (2) herausdrehen
- Anschlag (2) abziehen

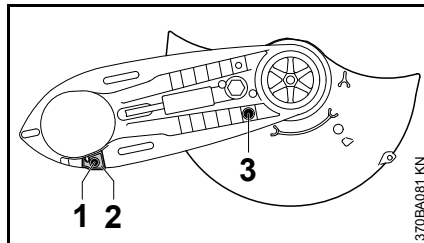

- "Anschlussstück mit Schutz" so drehen, dass der Schutz auf der Innenseite ist
- Anschlag (2) einsetzen – die Bohrung im Anschlag mit der Bohrung im Anschlussstück zur Deckung bringen
- Schraube (1) eindrehen und festziehen
- Anschlagbolzen (3) herausdrehen

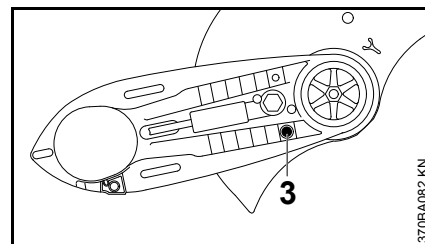

- Schutz in die gezeigte Position (siehe Bild) drehen
- Anschlagbolzen (3) eindrehen und festziehen
- Verstellhebel anbauen
- "Anschlussstück mit Schutz" anbauen – Schutz auf der Innenseite
- Riemenschutz anbauen
- Wasseranschluss anbauen

Verstellbereich des Schutzes prüfen

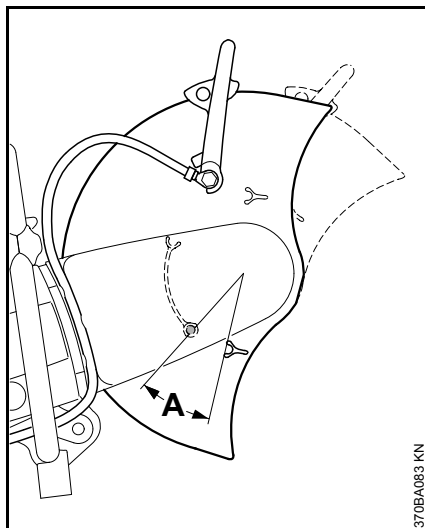

370BA083 KN

- Schutz so weit wie möglich nach vorne und hinten drehen – Verstellbereich (A) muss durch den Anschlagbolzen begrenzt sein

Weiter siehe "Keilrippenriemen spannen".

Keilrippenriemen spannen

Dieses Gerät ist mit einer automatischen, mit Federkraft wirkenden, Riemen-Spanneinrichtung ausgestattet.

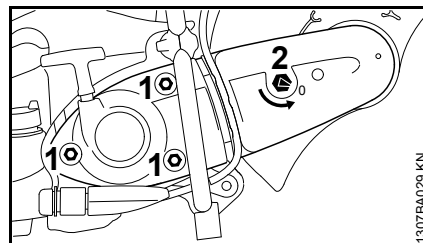

1307BA029 KN

Vor dem Spannen des Keilrippenriemens müssen die Muttern (1) gelöst sein und der Pfeil auf der Spannmutter (2) muss auf 0 weisen.

- anderenfalls die Muttern (1) lösen und die Spannmutter (2) mit dem Kombischlüssel gegen den Uhrzeigersinn drehen – ca. 1/4 Umdrehung, bis zur Anlage = 0

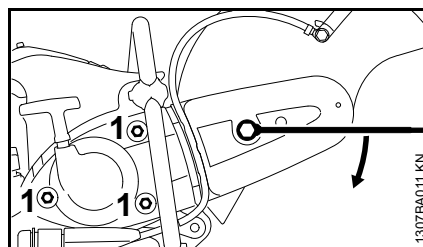

1307BA011 KN

- zum Spannen des Keilrippenriemens den Kombischlüssel, wie im Bild gezeigt, auf die Spannmutter stecken

! WARNUNG

Spannmutter ist federbelastet – Kombischlüssel sicher festhalten.

- Spannmutter im Uhrzeigersinn ca. 1/8 Umdrehung drehen – Spannmutter wird von Federkraft erfasst
- Spannmutter im Uhrzeigersinn ca. 1/8 Umdrehung weiterdrehen – bis zur Anlage



HINWEIS

Kombischlüssel nicht gewaltsam weiterdrehen.

In dieser Position wird der Keilrippenriemen selbsttätig durch Federkraft gespannt.

- Kombischlüssel von der Spannmutter abnehmen
- Muttern (1) festziehen

Keilrippenriemen nachspannen

Das Nachspannen erfolgt ohne Betätigung der Spannmutter.

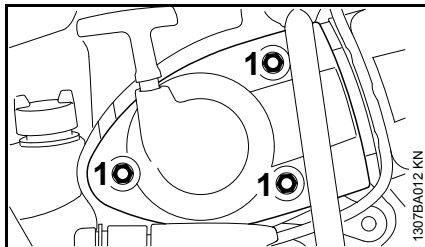

- Muttern (1) lösen – Keilrippenriemen wird selbsttätig durch Federkraft gespannt
- Muttern (1) wieder festziehen

Trennschleifscheibe einsetzen / wechseln

Einsetzen bzw. Auswechseln nur bei abgestelltem Motor – Stoppschalter auf STOP bzw. 0.

Welle blockieren

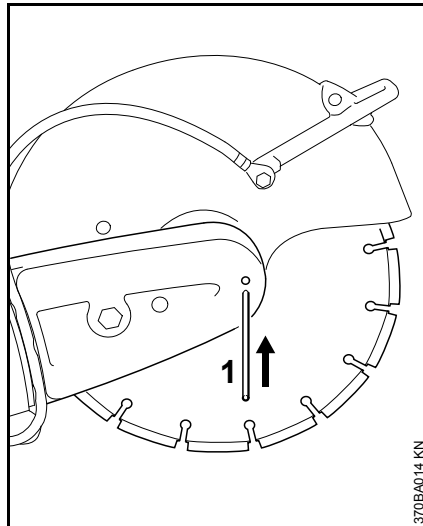

- Steckdorn (1) durch die Bohrung im Riemenschutz stecken
- Welle mit dem Kombischlüssel drehen, bis der Steckdorn (1) in die dahinter liegende Bohrung greift

Trennschleifscheibe ausbauen

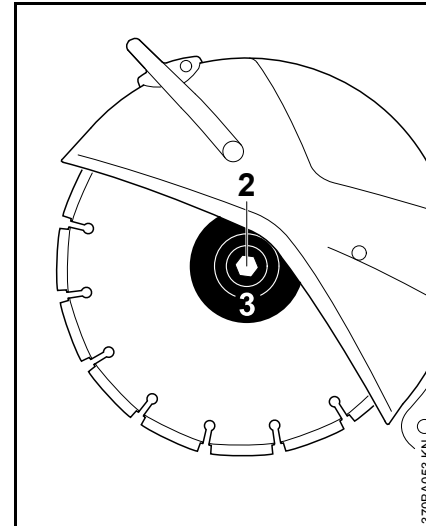

- Sechskantschraube (2) mit dem Kombischlüssel lösen und herausdrehen
- vordere Druckscheibe (3) und Trennschleifscheibe von der Welle abnehmen

Trennschleifscheibe einsetzen

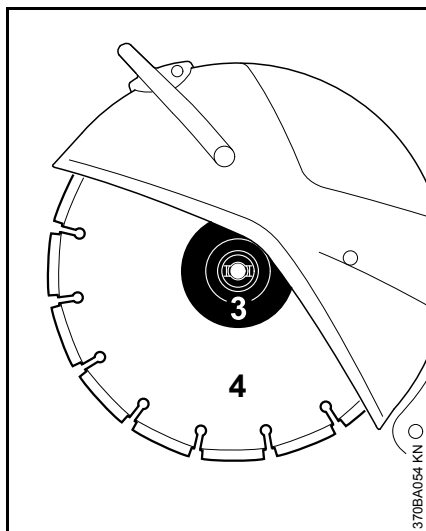

- Trennschleifscheibe (4) einsetzen

! WARNUNG

Bei Diamant-Trennschleifscheiben Drehrichtungspfeile beachten.

- vordere Druckscheibe (3) auflegen
– Arretiermasen der vorderen Druckscheibe (3) müssen in die Nuten der Welle eingreifen
- Sechskantschraube eindrehen und mit dem Kombischlüssel **fest anziehen** – bei Verwendung eines Drehmomentschlüssels Anziehdrehmoment siehe "Technische Daten"
- Steckdorn aus dem Riemenschutz ziehen

! WARNUNG

Niemals zwei Trennschleifscheiben gleichzeitig verwenden – durch ungleichmäßige Abnutzung – **Bruch- und Verletzungsgefahr!**

Kraftstoff

Der Motor muss mit einem Kraftstoffgemisch aus Benzin und Motoröl betrieben werden.

! WARNUNG

Direkten Hautkontakt mit Kraftstoff und Einatmen von Kraftstoffdämpfen vermeiden.

STIHL MotoMix

STIHL empfiehlt die Verwendung von STIHL MotoMix. Dieser fertig gemischte Kraftstoff ist benzolfrei, bleifrei, zeichnet sich durch eine hohe Oktanzahl aus und bietet immer das richtige Mischungsverhältnis.

STIHL MotoMix ist für höchste Motorlebensdauer mit STIHL Zweitaktmotoröl HP Ultra gemischt.

MotoMix ist nicht in allen Märkten verfügbar.

Kraftstoff mischen

! HINWEIS

Ungeeignete Betriebsstoffe oder von der Vorschrift abweichendes Mischungsverhältnis können zu ernststen Schäden am Triebwerk führen. Benzin oder Motoröl minderer Qualität können Motor, Dichtringe, Leitungen und Kraftstofftank beschädigen.

Benzin

Nur **Markenbenzin** mit einer Oktanzahl von mindestens 90 ROZ verwenden – bleifrei oder verbleit.

Motoren mit M-Tronic oder STIHL Injection liefern mit einem Benzin mit bis zu 25% Alkoholanteil (E25) volle Leistung.

Motoröl

Falls Kraftstoff selbst gemischt wird, darf nur ein STIHL Zweitakt-Motoröl oder ein anderes Hochleistungs-Motoröl der Klassen JASO FB, JASO FC, JASO FD, ISO-L-EGB, ISO-L-EGC oder ISO-L-EGD verwendet werden.

STIHL schreibt das Zweitakt-Motoröl STIHL HP Ultra oder ein gleichwertiges Hochleistungs-Motoröl vor, um die Emissionsgrenzwerte über die Maschinenlebensdauer gewährleisten zu können.

Mischungsverhältnis

bei STIHL Zweitakt-Motoröl 1:50; 1:50 = 1 Teil Öl + 50 Teile Benzin

Beispiele

Benzinmenge Liter	STIHL Zweitaktöl Liter	1:50 (ml)
1	0,02	(20)
5	0,10	(100)
10	0,20	(200)
15	0,30	(300)
20	0,40	(400)
25	0,50	(500)

- in einen für Kraftstoff zugelassenen Kanister zuerst Motoröl, dann Benzin einfüllen und gründlich mischen

Kraftstoffgemisch aufbewahren

Nur in für Kraftstoff zugelassenen Behältern an einem sicheren, trockenen und kühlen Ort lagern, vor Licht und Sonne schützen.

Kraftstoffgemisch altert – nur den Bedarf für einige Wochen mischen. Kraftstoffgemisch nicht länger als 30 Tage lagern. Unter Einwirkung von Licht, Sonne, niedrigen oder hohen Temperaturen kann das Kraftstoffgemisch schneller unbrauchbar werden.

STIHL MotoMix kann jedoch bis zu 2 Jahren problemlos gelagert werden.

- Kanister mit dem Kraftstoffgemisch vor dem Auftanken kräftig schütteln

! WARNUNG

Im Kanister kann sich Druck aufbauen – vorsichtig öffnen.

- Kraftstofftank und Kanister von Zeit zu Zeit gründlich reinigen

Restkraftstoff und die zur Reinigung benutzte Flüssigkeit vorschriften- und umweltgerecht entsorgen!

Kraftstoff einfüllen



Gerät vorbereiten

- Tankverschluss und Umgebung vor dem Auftanken reinigen, damit kein Schmutz in den Tank fällt
- Gerät so positionieren, dass der Tankverschluss nach oben weist

! WARNUNG

Niemals den Bajonett-Tankverschluss mit einem Werkzeug öffnen. Der Verschluss kann dabei beschädigt werden und Kraftstoff ausfließen.

Verschluss öffnen

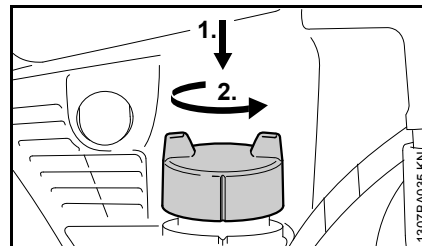

- Verschluss mit der Hand bis zum Anschlag niederdrücken, gegen den Uhrzeigersinn drehen (ca. 1/8 Umdrehung) und abnehmen

Kraftstoff einfüllen

Beim Auftanken keinen Kraftstoff verschütten und den Tank nicht randvoll füllen. STIHL empfiehlt das STIHL Einfüllsystem für Kraftstoff (Sonderzubehör).

Verschluss schließen

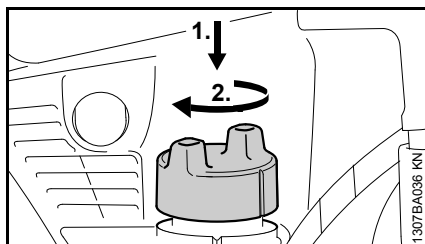

- Verschluss ansetzen und drehen, bis er in die Bajonettaufnahme gleitet
- Verschluss mit der Hand bis zur Anlage nach unten drücken und im Uhrzeigersinn (ca. 1/8 Umdrehung) drehen bis er einrastet

Verriegelung prüfen

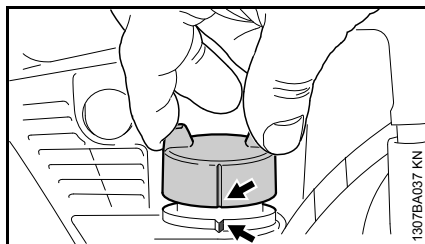

- Verschluss greifen – Verschluss ist richtig verriegelt, wenn er sich nicht abnehmen lässt und die

Markierungen (Pfeile) am Verschluss und Kraftstofftank fluchten

Wenn sich der Verschluss abnehmen lässt oder die Markierungen nicht fluchten, Verschluss erneut schließen – siehe Abschnitt "Verschluss schließen" und Abschnitt "Verriegelung prüfen".

Kraftstoff-Saugkopf jährlich wechseln

Der Kraftstoff-Saugkopf ist mit einem Magnetabscheider ausgestattet.

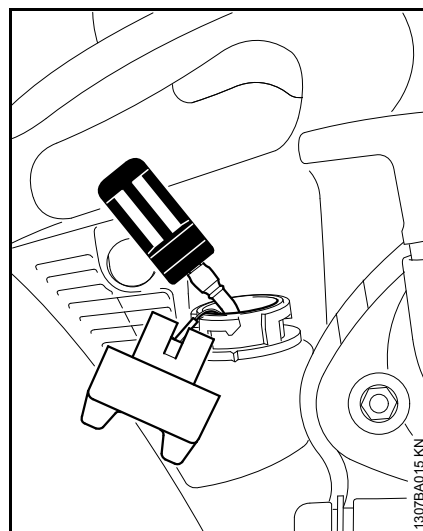

- Kraftstofftank entleeren
- Kraftstoff-Saugkopf mit einem Haken aus dem Tank herausziehen und vom Schlauch abziehen
- neuen Saugkopf in den Schlauch stecken
- Saugkopf in den Tank zurücklegen

Motor starten / abstellen

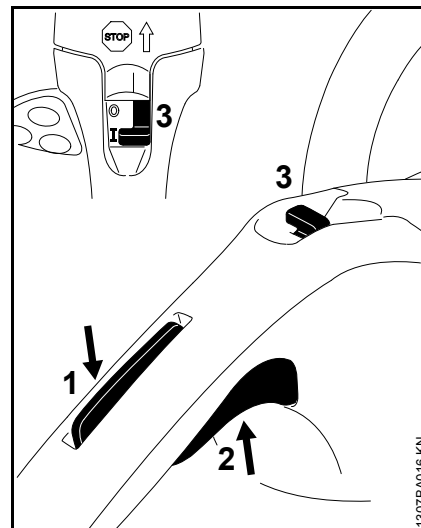

- Gashebelsperre (1) drücken und anschließend Gashebel (2) drücken
- beide Hebel gedrückt halten
- Stoppschalter (3) auf I stellen
- Gashebel, Stoppschalter und Gashebelsperre nacheinander loslassen – Startstellung

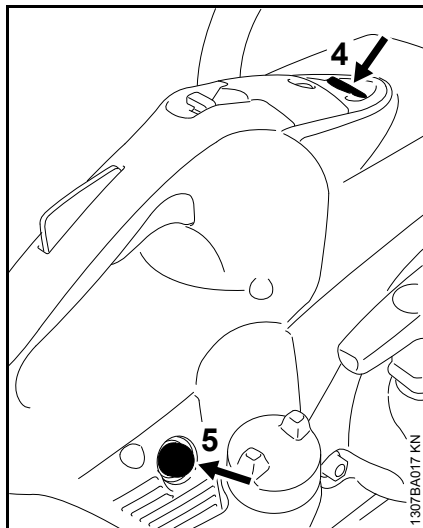

- Knopf (4) des Dekompressionsventils drücken
- Balg (5) der Kraftstoffhandpumpe vor jedem Startvorgang 7-10 mal drücken – auch wenn der Balg noch mit Kraftstoff gefüllt ist

Anwerfen

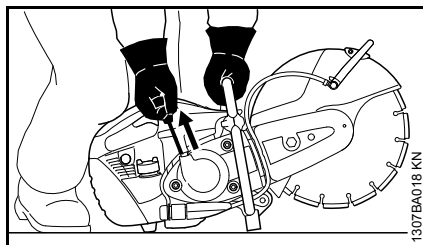

- Trennschleifer sicher auf den Boden stellen – Trennschleifscheibe darf weder den Boden noch irgendwelche Gegenstände berühren – im

Schwenkbereich des Trennschleifers darf sich keine weitere Person aufhalten

- sicheren Stand einnehmen
- Trennschleifer mit der linken Hand am Griffrohr fest an den Boden drücken – Daumen unter dem Griffrohr
- Trennschleifer mit dem rechten Knie auf der Haube an den Boden drücken
- mit der rechten Hand den Anwerfgriff langsam bis zum Anschlag herausziehen – dann schnell und kräftig durchziehen – Anwerfseil nicht bis zum Seilende herausziehen

HINWEIS

Anwerfgriff nicht zurückschnellen lassen – **Bruchgefahr!** Entgegen der Ausziehrichtung zurückführen, damit sich das Anwerfseil richtig aufwickelt.

Sobald der Motor läuft

- Motor einige Sekunden laufen lassen – Achtung: die Trennschleifscheibe kann sich mitdrehen!
- Gashebelsperre und Gashebel kurz drücken – der Motor geht in den Leerlauf

Der Trennschleifer ist einsatzbereit.

WARNUNG

Die Trennschleifscheibe darf sich im Motorleerlauf nicht drehen. Dreht sich die Trennschleifscheibe im

Motorleerlauf, das Gerät vom Fachhändler instandsetzen lassen. STIHL empfiehlt den STIHL Fachhändler.

Motor abstellen

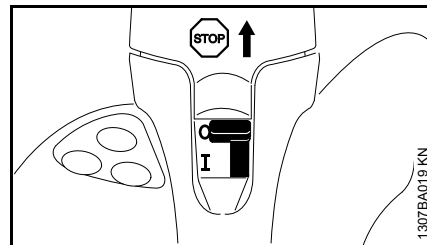

- Stoppschalter auf **STOP** bzw. **0** stellen

Weitere Hinweise zum Starten

Der Tank wurde restlos leergefahren

- Kraftstoff einfüllen
- Balg der Kraftstoffhandpumpe 7-10 mal drücken – auch wenn der Balg mit Kraftstoff gefüllt ist
- Motor erneut starten

Bei sehr niedrigen Temperaturen oder stark abgekühltem Motorgerät

- Motor nach dem Anspringen länger warmlaufen lassen – Achtung: die Trennschleifscheibe kann sich mitdrehen!
- Gashebelsperre und Gashebel kurz drücken – der Motor geht in den Leerlauf

Luftfiltersystem

Basisinformationen

Die Filterstandzeiten betragen durchschnittlich mehr als 1 Jahr. Filterdeckel nicht demontieren und Luftfilter nicht wechseln, solange kein spürbarer Leistungsverlust vorliegt.

Beim Langzeit-Luftfiltersystem mit Zyklon-Vorabscheidung wird schmutzige Luft angesaugt und gezielt in Rotation versetzt – dadurch werden die größeren und schwereren mitgeführten Partikel nach außen geschleudert und abgeführt. In das Luftfiltersystem gelangt nur vorgereinigte Luft – dadurch extrem lange Filterstandzeiten.

Luftfilter wechseln

Nur wenn die Motorleistung spürbar nachlässt

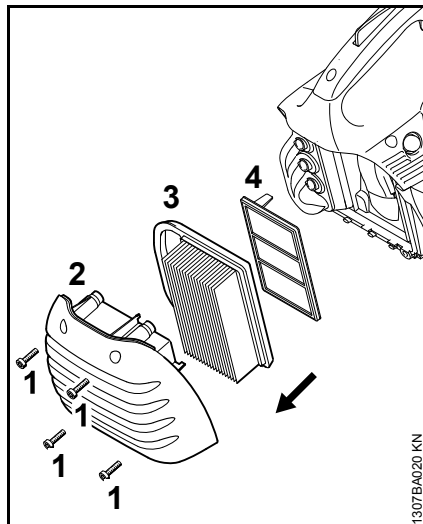

- Schrauben (1) lösen
- Filterdeckel (2) abnehmen und von Schmutz befreien
- Hauptfilter (3) abnehmen
- Zusatzfilter (4) abziehen – keinen Schmutz in den Ansaugbereich gelangen lassen
- Filterraum reinigen
- neuen Zusatzfilter (4) und neuen Hauptfilter (3) einsetzen
- Filterdeckel (2) aufsetzen
- Schrauben (1) festziehen

Nur hochwertige Luftfilter verwenden, damit der Motor vor dem Eindringen von abrasivem Staub geschützt ist.

STIHL empfiehlt nur STIHL Original-Luftfilter zu verwenden. Der hohe Qualitätsstandard dieser Teile sorgt für störungsfreien Betrieb, eine lange Lebensdauer des Triebwerks und extrem lange Filterstandzeiten.

STIHL Injection

STIHL Injection steuert Kraftstoffmenge und Zündzeitpunkt für alle Betriebszustände elektronisch.

STIHL Injection steht für einfaches, schnelles Starten, stets optimale Motorleistung, sehr gute Beschleunigung und automatische Anpassung an veränderte Bedingungen.

Zündkerze

- bei ungenügender Motorleistung, schlechtem Starten oder Leerlaufstörungen zuerst die Zündkerze prüfen
- nach ca. 100 Betriebsstunden die Zündkerze ersetzen – bei stark abgebrannten Elektroden auch schon früher – nur von STIHL freigegebene, entstörte Zündkerzen verwenden – siehe "Technische Daten"

Zündkerze ausbauen

- Motor abstellen – Stoppschalter auf **STOP** bzw. **0** stellen

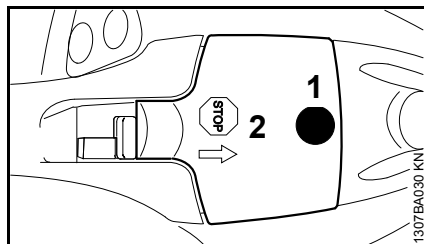

- Schraube (1) herausdrehen und Kappe (2) abnehmen – Schraube (1) ist verliersicher in der Kappe (2) befestigt

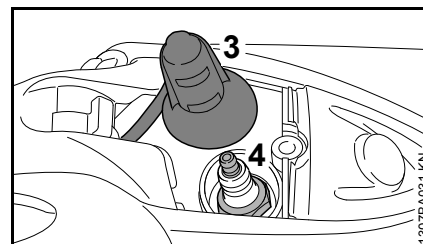

- Zündleitungsstecker (3) abziehen
- Zündkerze (4) herausdrehen

Zündkerze prüfen

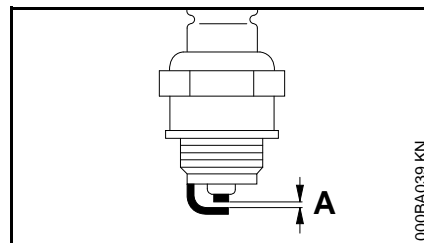

- verschmutzte Zündkerze reinigen
- Elektrodenabstand (A) prüfen und falls notwendig nachstellen, Wert für Abstand – siehe "Technische Daten"
- Ursachen für die Verschmutzung der Zündkerze beseitigen

Mögliche Ursachen sind:

- zu viel Motoröl im Kraftstoff
- verschmutzter Luffilter
- ungünstige Betriebsbedingungen

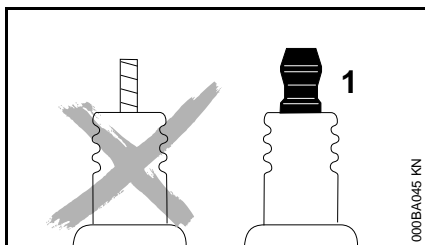

! WARNUNG

Bei nicht festgezogener oder fehlender Anschlussmutter (1) können Funken entstehen. Falls in leicht brennbarer oder explosiver Umgebung gearbeitet wird, können Brände oder Explosionen entstehen. Personen können schwer verletzt werden oder Sachschaden kann entstehen.

- entstörte Zündkerzen mit fester Anschlussmutter verwenden

Zündkerze einbauen

- Zündkerze von Hand ansetzen und eindrehen
- Zündkerze mit Kombischlüssel anziehen
- Zündleistungsstecker fest auf die Zündkerze drücken
- Kappe für Zündleistungsstecker ansetzen und festschrauben

Keilriemenriemen wechseln

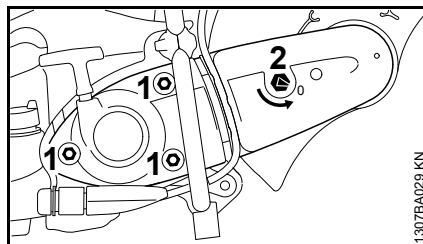

- Muttern (1) lösen
- Spannmutter (2) mit dem Kombischlüssel gegen den Uhrzeigersinn drehen – ca. 1/4 Umdrehung, bis zur Anlage = 0

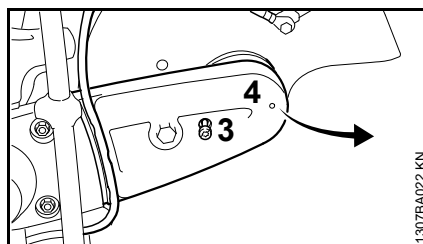

- Wasserschlauch aus Führung des Riemenschutzes herausziehen
- Schraube (3) herausdrehen
- Riemenschutz (4) leicht anheben und nach vorne abziehen

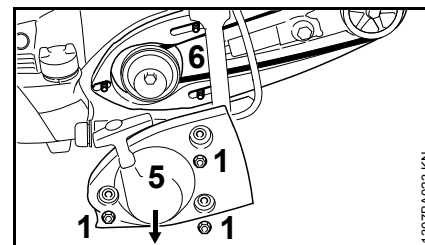

- Keilriemenriemen von der vorderen Riemenscheibe nehmen
- Muttern (1) herausdrehen
- Starterdeckel (5) abnehmen
- "Anschlussstück mit Schutz" (6) nicht abnehmen – von Hand auf den Stiftschrauben halten – bis Starterdeckel wieder montiert wird
- defekten Keilriemenriemen herausnehmen

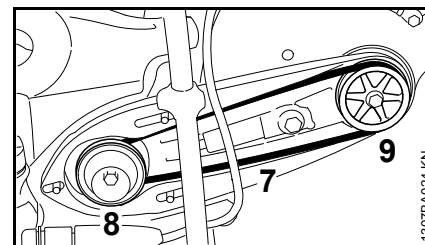

- neuen Keilriemenriemen (7) sorgfältig auf die Riemenscheibe (8) am Triebwerk und die vordere Riemenscheibe (9) führen

HINWEIS

Riementrieb muss leichtgängig sein.

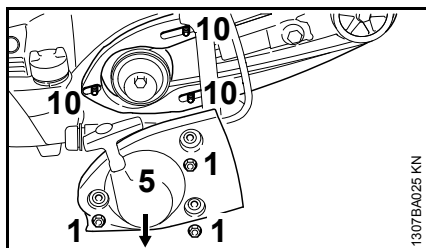

- Starterdeckel (5) auf die Stiftschrauben (10) auflegen
- Mutter (1) von Hand festdrehen

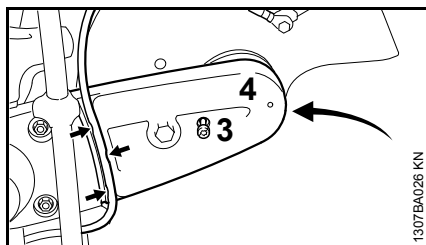

- Riemen schutz (4) auf schieben
- Schraube (3) eindrehen und festziehen
- Wasser schlauch in die Führung des Riemen schutzes (Pfeile) vom Wasseranschluss in Richtung des Schutzes einlegen – keine engen Radien

Weiter siehe "Keilrippenriemen spannen".

Führungswagen

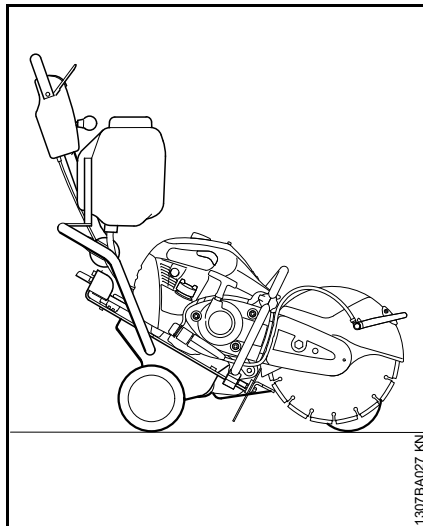

Der Trennschleifer kann mit wenigen Handgriffen auf dem STIHL Führungswagen FW 20 (Sonderzubehör) montiert werden.

Der Führungswagen vereinfacht das

- Ausbessern von Fahrbahnschäden
- Einbringen von Fahrbahnmarkierungen
- Schneiden von Dehnfugen

Gerät aufbewahren

Bei Betriebspausen ab ca. 3 Monaten

- Kraftstofftank an gut belüftetem Ort entleeren und reinigen
- Kraftstoff vorschriften- und umweltgerecht entsorgen
- Trennschleifscheiben abnehmen
- Gerät gründlich säubern
- Gerät an einem trockenen und sicheren Ort aufbewahren. Vor unbefugter Benutzung (z. B. durch Kinder) schützen

Wartungs- und Pflegehinweise

Die Angaben beziehen sich auf normale Einsatzbedingungen. Bei erschwerten Bedingungen (starker Staubanfall etc.) und längeren täglichen Arbeitszeiten die angegebenen Intervalle entsprechend verkürzen.		vor Arbeitsbeginn	nach Arbeitseende bzw. täglich	nach jeder Tankfüllung	wöchentlich	monatlich	jährlich	bei Störung	bei Beschädigung	bei Bedarf
Komplette Maschine	Sichtprüfung (Zustand, Dichtheit)	X		X						
	reinigen		X							
Bedienungselemente	Funktionsprüfung	X		X						
Kraftstoffhandpumpe (falls vorhanden)	prüfen	X								
	instandsetzen durch Fachhändler ¹⁾								X	
Saugkopf im Kraftstofftank	prüfen							X		
	ersetzen						X		X	X
Kraftstofftank	reinigen					X				
Keilrippenriemen	reinigen/nachspannen					X				X
	ersetzen								X	X
Luftfilter (alle Filterkomponenten)	wechseln	nur wenn die Motorleistung spürbar nachlässt								
Kühlluft-Ansaugschlitze	reinigen		X							
Zylinderrippen	reinigen durch Fachhändler ¹⁾						X			
Elektronische Wassersteuerung	prüfen	X						X		
	instand setzen durch Fachhändler ¹⁾								X	
STIHL Injection	Leerlauf kontrollieren – Trennscheibe darf nicht mitlaufen	X		X						
	instand setzen durch Fachhändler ¹⁾							X		X
Zündkerze	Elektrodenabstand nachstellen							X		
	ersetzen nach 100 Betriebsstunden									
Zugängliche Schrauben und Muttern	nachziehen		X							X
Antivibrationselemente	prüfen	X						X		X
	ersetzen durch Fachhändler ¹⁾								X	

Die Angaben beziehen sich auf normale Einsatzbedingungen. Bei erschwerten Bedingungen (starker Staubanfall etc.) und längeren täglichen Arbeitszeiten die angegebenen Intervalle entsprechend verkürzen.		vor Arbeitsbeginn	nach Arbeitseende bzw. täglich	nach jeder Tankfüllung	wöchentlich	monatlich	jährlich	bei Störung	bei Beschädigung	bei Bedarf
Trennschleifscheibe	prüfen	X		X						
	ersetzen								X	X
Stütze/Gummipuffer (Geräteunterseite)	prüfen		X							
	ersetzen								X	X
Sicherheitsaufkleber	ersetzen								X	

1) STIHL empfiehlt den STIHL Fachhändler

Verschleiß minimieren und Schäden vermeiden

Einhalten der Vorgaben dieser Gebrauchsanleitung vermeidet übermäßigen Verschleiß und Schäden am Gerät.

Benutzung, Wartung und Lagerung des Gerätes müssen so sorgfältig erfolgen, wie in dieser Gebrauchsanleitung beschrieben.

Alle Schäden, die durch Nichtbeachten der Sicherheits-, Bedienungs- und Wartungshinweise verursacht werden, hat der Benutzer selbst zu verantworten. Dies gilt insbesondere für:

- nicht von STIHL freigegebene Änderungen am Produkt
- die Verwendung von Werkzeugen oder Zubehör, die nicht für das Gerät zulässig, geeignet oder die qualitativ minderwertig sind
- nicht bestimmungsgemäße Verwendung des Gerätes
- Einsatz des Gerätes bei Sport- oder Wettbewerbs-Veranstaltungen
- Folgeschäden infolge der Weiterbenutzung des Gerätes mit defekten Bauteilen

Wartungsarbeiten

Alle im Kapitel "Wartungs- und Pflegehinweise" aufgeführten Arbeiten müssen regelmäßig durchgeführt werden. Soweit diese Wartungsarbeiten nicht vom Benutzer selbst ausgeführt werden können, ist damit ein Fachhändler zu beauftragen.

STIHL empfiehlt Wartungsarbeiten und Reparaturen nur beim STIHL Fachhändler durchführen zu lassen. STIHL Fachhändlern werden regelmäßig Schulungen angeboten und technische Informationen zur Verfügung gestellt.

Werden diese Arbeiten versäumt oder unsachgemäß ausgeführt, können Schäden entstehen, die der Benutzer selbst zu verantworten hat. Dazu gehören u. a.:

- Schäden am Triebwerk infolge nicht rechtzeitig oder unzureichend durchgeführter Wartung (z. B. Luft- und Kraftstofffilter) oder unzureichender Reinigung der Kühlluftführung (Ansaugschlitze, Zylinderrippen)
- Korrosions- und andere Folgeschäden infolge unsachgemäßer Lagerung
- Schäden am Gerät infolge Verwendung qualitativ minderwertiger Ersatzteile

Verschleißteile

Manche Teile des Motorgerätes unterliegen auch bei bestimmungsgemäßem Gebrauch einem normalen Verschleiß und müssen je nach Art und Dauer der Nutzung rechtzeitig ersetzt werden. Dazu gehören u. a.:

- Kupplung, Keilrippenriemen
- Trennschleifscheiben (alle Arten)
- Filter (für Luft, Kraftstoff)
- Anwerfvorrichtung

- Zündkerze
- Dämpfungselemente des Antivibrations-Systems

Wichtige Bauteile

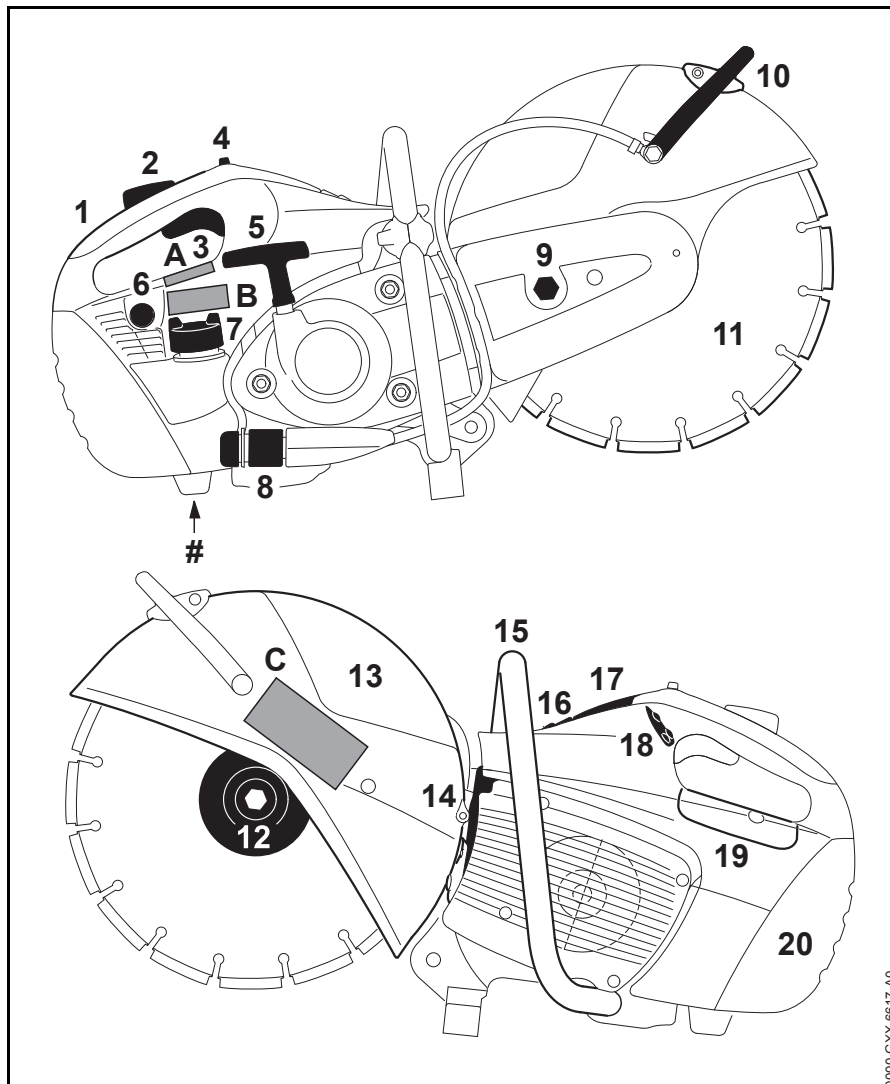

- 1 Hinterer Handgriff
- 2 Gashebelsperre
- 3 Gashebel
- 4 Stoppschalter
- 5 Anwerfgriff
- 6 Kraftstoffhandpumpe
- 7 Tankverschluss
- 8 Wasseranschluss
- 9 Spannmutter
- 10 Verstellhebel
- 11 Trennschleifscheibe
- 12 Vordere Druckscheibe
- 13 Schutz
- 14 Schalldämpfer
- 15 Griffrohr
- 16 Dekompressionsventil
- 17 Kappe für Zündleitungsstecker
- 18 Bedienfeld Wassersteuerung
- 19 Deckel für Service
- 20 Filterdeckel
- # Maschinenummer
- A Sicherheitsaufkleber
- B Sicherheitsaufkleber
- C Sicherheitsaufkleber

0000-GXX-6617-A0

Technische Daten

STIHL Injection

Steuergerät mit kennfeldgesteuerter Zündzeitpunktverstellung

lastabhängige kennfeldgesteuerte Kraftstoffeinspritzung

Elektronische Wassersteuerung

Die elektronische Wassersteuerung ermöglicht, der Trennschleifscheibe die optimale Wassermenge zuzuführen. Im Leerlauf wird kein Wasser zugeführt.

Triebwerk

STIHL Einzylinder-Zweitaktmotor

TS 480i

Hubraum:	72,2 cm ³
Zylinderbohrung:	52 mm
Kolbenhub:	34 mm
Leistung nach ISO 7293:	3,9 kW (5,3 PS) bei 9300 1/min
Leerlaufdrehzahl:	2500 1/min
Max. Spindeldrehzahl nach ISO 19432:	4985 1/min

TS 500i

Hubraum:	72,2 cm ³
Zylinderbohrung:	52 mm
Kolbenhub:	34 mm

Leistung nach ISO 7293:	3,9 kW (5,3 PS) bei 9300 1/min
Leerlaufdrehzahl:	2500 1/min
Max. Spindeldrehzahl nach ISO 19432:	4780 1/min

Zündkerze, Kraftstofftankinhalt

Zündkerze (entstört):	Bosch WSR 6 F NGK BPMR 7 A
Elektrodenabstand:	0,5 mm
Kraftstofftankinhalt:	725 cm ³ (0,725 l)

Luftfilter

Hauptfilter (Papierfilter) und beflocktes Drahtgewebe-Zusatzfilter

Gewicht

unbetankt, ohne Trennschleifscheibe, mit elektronischer Wassersteuerung

TS 480i:	10,0 kg
TS 500i:	10,2 kg

Trennschleifscheiben

Die ausgewiesene, maximal zulässige Betriebsdrehzahl der Trennschleifscheibe muss größer oder gleich der maximalen Spindeldrehzahl des verwendeten Trennschleifers sein.

Trennschleifscheiben (TS 480i)

Außendurchmesser:	300 mm
Max. Dicke:	4,8 mm
Bohrungsdurchmesser/Spindeldurchmesser:	20 mm
Anziehdrehmoment:	30 Nm

Kunstharz-Trennschleifscheiben

Mindest-Außendurchmesser der Druckscheiben:	103 mm
Maximale Schnitttiefe:	100 mm

Diamant-Trennschleifscheiben

Mindest-Außendurchmesser der Druckscheiben:	103 mm
Maximale Schnitttiefe:	100 mm

Trennschleifscheiben (TS 500i)

Außendurchmesser:	350 mm
Max. Dicke:	4,8 mm
Bohrungsdurchmesser/Spindeldurchmesser:	20 mm
Anziehdrehmoment:	30 Nm

Kunstharz-Trennschleifscheiben

Mindest-Außendurchmesser der Druckscheiben: ¹⁾	103 mm
Maximale Schnitttiefe: ²⁾	125 mm

- 1) Für Japan 118 mm
- 2) Bei Verwendung von Druckscheiben mit einem Außendurchmesser von 118 mm reduziert sich die maximale Schnitttiefe auf 116 mm

Diamant-Trennschleifscheiben

Mindest-Außendurchmesser der Druckscheiben:¹⁾ 103 mm
Maximale Schnitttiefe:²⁾ 125 mm

- 1) Für Japan 118 mm
- 2) Bei Verwendung von Druckscheiben mit einem Außendurchmesser von 118 mm reduziert sich die maximale Schnitttiefe auf 116 mm

Schall- und Vibrationswerte

Weiterführende Angaben zur Erfüllung der Arbeitgeberrichtlinie Vibration 2002/44/EG siehe www.stihl.com/vib

Schalldruckpegel L_{peq} nach ISO 19432

TS 480i: 98 dB(A)
TS 500i: 98 dB(A)

Schalleistungspegel L_w nach ISO 19432

TS 480i: 112 dB(A)
TS 500i: 112 dB(A)

Vibrationswert $a_{hv,eq}$ nach ISO 19432

	Handgriff links:	Handgriff rechts:
TS 480i:	2,2 m/s ²	2,2 m/s ²
TS 500i:	2,4 m/s ²	2,0 m/s ²

Für den Schalldruckpegel und den Schalleistungspegel beträgt der K-Wert nach RL 2006/42/EG = 2,0 dB(A); für den Vibrationswert beträgt der K-Wert nach RL 2006/42/EG = 2,0 m/s².

REACH

REACH bezeichnet eine EG Verordnung zur Registrierung, Bewertung und Zulassung von Chemikalien.

Informationen zur Erfüllung der REACH Verordnung (EG) Nr. 1907/2006 siehe www.stihl.com/reach

Abgas-Emissionswert

Der im EU-Typgenehmigungsverfahren gemessene CO₂-Wert ist unter www.stihl.com/co2 in den produktspezifischen Technischen Daten angegeben.

Der gemessene CO₂-Wert wurde an einem repräsentativen Motor nach einem genormten Prüfverfahren unter Laborbedingungen ermittelt und stellt keine ausdrückliche oder implizite Garantie der Leistung eines bestimmten Motors dar.

Durch die in dieser Gebrauchsanleitung beschriebene bestimmungsgemäße Verwendung und Wartung, werden die geltenden Anforderungen an die Abgas-Emissionen erfüllt. Bei Veränderungen am Motor erlischt die Betriebserlaubnis.

Reparaturhinweise

Benutzer dieses Gerätes dürfen nur Wartungs- und Pflegearbeiten durchführen, die in dieser Gebrauchsanleitung beschrieben sind. Weitergehende Reparaturen dürfen nur Fachhändler ausführen.

STIHL empfiehlt Wartungsarbeiten und Reparaturen nur beim STIHL Fachhändler durchführen zu lassen. STIHL Fachhändlern werden regelmäßig Schulungen angeboten und technische Informationen zur Verfügung gestellt.

Bei Reparaturen nur Ersatzteile einbauen, die von STIHL für dieses Gerät zugelassen sind oder technisch gleichartige Teile. Nur hochwertige Ersatzteile verwenden. Ansonsten kann die Gefahr von Unfällen oder Schäden am Gerät bestehen.

STIHL empfiehlt STIHL Original-Ersatzteile zu verwenden.

STIHL Original-Ersatzteile erkennt man an der STIHL Ersatzteilnummer, am Schriftzug **STIHL**® und gegebenenfalls am STIHL Ersatzteilkennzeichen **G** (auf kleinen Teilen kann das Zeichen auch allein stehen).

Entsorgung

Bei der Entsorgung die länderspezifischen Entsorgungsvorschriften beachten.

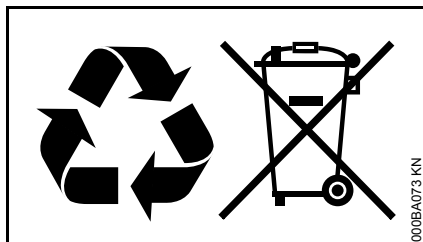

STIHL Produkte gehören nicht in den Hausmüll. STIHL Produkt, Akkumulator, Zubehör und Verpackung einer umweltfreundlichen Wiederverwertung zuführen.

Aktuelle Informationen zur Entsorgung sind beim STIHL Fachhändler erhältlich.

EU-Konformitätserklärung

ANDREAS STIHL AG & Co. KG
Badstr. 115
D-71336 Waiblingen

Deutschland

erklärt in alleiniger Verantwortung, dass

Bauart:	Trennschleifer
Fabrikmarke:	STIHL
Typ:	TS 480i TS 500i

Serienidentifizierung:	4250
Hubraum:	72,2 cm ³

den einschlägigen Bestimmungen der Richtlinien 2006/42/EG, 2014/30/EU und 2000/14/EG entspricht und in Übereinstimmung mit den jeweils zum Produktionsdatum gültigen Versionen der folgenden Normen entwickelt und gefertigt worden ist:

EN ISO 19432, EN 55012,
EN 61000-6-1

Zur Ermittlung des gemessenen und des garantierten Schalleistungspegels wurde nach Richtlinie 2000/14/EG, Anhang V, unter Anwendung der Norm ISO 3744 verfahren.

Gemessener Schalleistungspegel

TS 480i:	113 dB(A)
TS 500i:	113 dB(A)

Garantierter Schalleistungspegel

TS 480i:	115 dB(A)
TS 500i:	115 dB(A)

Aufbewahrung der Technischen Unterlagen:

ANDREAS STIHL AG & Co. KG
Produktzulassung

Das Baujahr und die Maschinennummer sind auf dem Gerät angegeben.

Waiblingen, 28.10.2016

ANDREAS STIHL AG & Co. KG

i. V.

Thomas Elsner

Leiter Produktmanagement und Services



0458-753-7621-B

BNL



www.stihl.com



0458-753-7621-B